

NO.SIRI :

Untuk kegunaan MPAG

Sebut Harga adalah dipelawa daripada kontraktor-kontraktor yang beralamat di Melaka yang berdaftar dengan Lembaga Pembangunan Industri Pembinaan Malaysia (CIDB), Memegang Perakuan Pendaftaran Kontraktor, Sijil Perolehan Kerja Kerajaan (SPKK) dalam Gred G2 Kategori B DAN CE dengan Pengkhususan B04 DAN CE21 yang masih sah dan berdaftar dengan MPAG. Borang sebut harga ini akan diterima di **Majlis Perbandaran Alor Gajah** sehingga **12.00 tengah hari** pada **18 JULAI 2024**.



MAJLIS PERBANDARAN ALOR GAJAH

DOKUMEN SEBUT HARGA

MPAG/SH/51/2024

CADANGAN MEROBOH DAN MEMBINA TANDAS AWAM DI PANTAI SUNGAI TUANG.

1.	Nama Syarikat	:	
2.	No.Telefon	:	
3.	No.Resit	:	

ISI KANDUNGAN

BIL	KETERANGAN	MUKA SURAT
1.	SENARAI SEMAKAN	
2.	KENYATAAN SEBUT HARGA	
3.	ARAHAN KEPADA PENYEBUT HARGA (LAMPIRAN A1)	1-4
4.	SYARAT-SYARAT SEBUT HARGA (LAMPIRAN A2)	5-13
5.	BORANG SEBUT HARGA (LAMPIRAN A3)	14
6.	SENARAI KUANTITI	M/S 1/6 – M/S 6/6
7.	SURAT AKUAN PEMBIDA (LAMPIRAN 1A)	15-16
8.	SURAT AKUAN PEMBIDA (LAMPIRAN 2A)	17-18
9.	MAKLUMAT LATAR BELAKANG PENYEBUT HARGA (LAMPIRAN 3A)	19
10.	LUKISAN	20

SENARAI SEMAKAN

Sila tandakan Bagi Dokumen-dokumen yang **WAJIB** disertakan.

Bil.	Perkara/Dokumen	Untuk ditanda oleh Syarikat	Untuk ditanda oleh Jawatankuasa Pembuka Sebut Harga
1.	Salinan Perakuan Pendaftaran Kontraktor (PPK), Sijil Perolehan kerja Kerajaan (SPKK) dari CIDB	<input type="checkbox"/>	<input type="checkbox"/>
2.	Salinan Sijil Taraf Bumiputera (STB) dari BPKU (Kerja) (jika berkenaan)	<input type="checkbox"/>	<input type="checkbox"/>
3.	Surat Akuan Pembida (LAMPIRAN 1A)	<input type="checkbox"/>	<input type="checkbox"/>
4.	Borang Sebut Harga Telah Diisi Dengan Lengkap (termasuk nilai tawaran dan tempoh siap) dan Ditandatangani (LAMPIRAN A3)	<input type="checkbox"/>	<input type="checkbox"/>
5.	Borang Maklumat Penyebut Harga (LAMPIRAN 3A)	<input type="checkbox"/>	<input type="checkbox"/>
6.	Pematuhan kepada spesifikasi	<input type="checkbox"/>	<input type="checkbox"/>
7.	Borang Penyerahan Contoh Dan Katalog (jika berkaitan)	<input type="checkbox"/>	<input type="checkbox"/>
8.	Cadangan Penyelenggaraan/Penyenggaraan (jika perlu)	<input type="checkbox"/>	<input type="checkbox"/>
9.	Senarai Kakitangan Teknikal (jika berkaitan)	<input type="checkbox"/>	<input type="checkbox"/>
10.	Salinan Penyata Bulanan Akaun Bank bagi Tiga (3) Bulan Terakhir yang disahkan oleh pegawai bank (bagi sebut harga melebihi RM 200,000.00 Wajib disertakan) (Penyata Bulan April, Mei & Jun 2024)	<input type="checkbox"/>	<input type="checkbox"/>
11.	Lain-lain Sekiranya Ada:	<input type="checkbox"/>	<input type="checkbox"/>

PENGESAHAN OLEH SYARIKAT

Dengan ini saya mengesahkan bahawa saya telah membaca dan memahami semua syarat-syarat dan terma yang dinyatakan di dalam dokumen Sebut Harga. Semua maklumat yang dikemukakan adalah benar

Tandatangan:

Nama:

Jawatan:

Tarikh:

Cop Kontraktor:

UNTUK KEGUNAAN JABATAN

Jawatankuasa Pembuka Sebut Harga mengesahkan penerimaan dokumen bertanda kecuali bagi perkara bil.(jika ada)

Tandatangan:

Nama:

Jawatan:

Tarikh:

Tandatangan:

Nama:

Jawatan:

Tarikh:

Tandatangan:

Nama:

Jawatan:

Tarikh:

Tandatangan:

Nama:

Jawatan:

Tarikh:

DOKUMEN MEJA TERKAWAL



MAJLIS PERBANDARAN ALOR GAJAH
NOTIS SEBUT HARGA KERJA

Tawaran adalah dipelawa kepada Kontraktor yang berdaftar dengan Majlis Perbandaran Alor Gajah serta berdaftar dengan Lembaga Pembangunan Industri Malaysia (CIDB), masih sah tempohnya serta masih dibenarkan membuat tawaran pada masa ini bagi kerja berikut:-

KETERANGAN SEBUT HARGA	GREd, KATEGORI & PENGKHUSUSAN / KOD BIDANG & TARAF	TARIKH / MASA TAKLIMAT DAN LAWATAN TAPAK	TARIKH DOKUMEN DIJUAL	HARGA DOKUMEN	TEMPAT, TARIKH DAN WAKTU SEBUT HARGA DITUTUP
<p><u>MPAG/SH/51/2024</u></p> <p>CADANGAN MEROBOH DAN MEMBINA TANDAS AWAM DI PANTAI SUNGAI TUANG.</p>	<p><u>GreD</u> : G2 (Negeri Melaka)</p> <p><u>Kategori</u> : B (Kerja-kerja Pembinaan Bangunan) DAN CE (Pembinaan Kejuruteraan Awam)</p> <p><u>Pengkhurusan</u> : B 04 (Kerja-kerja Am Bangunan) DAN CE 21 (Kerja-kerja Am Kejuruteraan Awam)</p>	<p>LAWATAN TAPAK DIWAJIBKAN</p> <p>Tarikh Taklimat & Lawatan Tapak : 11 JULAI 2024 (KHAMIS)</p> <p><u>Waktu</u> : 9.00 pagi</p> <p><u>Tempat</u> : BERKUMPUL DI LOBI PEJABAT MPAG.</p> <p>Sila bawa sijil SSM, PPK dan SPKK bagi tujuan semakan. Hanya seorang penama dalam Sijil PPK dan SPKK sahaja yang dibenarkan menghadiri lawatan tapak dan taklimat.</p>	<p><u>Tarikh Dokumen Dijual</u> : 12 JULAI 2024 (JUMAAT)</p> <p>Sehingga 18 JULAI 2024 (KHAMIS)</p>	<p><u>Harga Dokumen</u> : RM 50.00 Tidak akan dikembalikan</p>	<p><u>Tempat</u> : Peti Tawaran, Unit Perolehan, Tingkat 2, Majlis Perbandaran Alor Gajah, Lebu AMJ, Alor Gajah, Melaka.</p> <p><u>Tarikh Sebut Harga Ditutup</u> : 18 JULAI 2024 (KHAMIS)</p> <p><u>Waktu Sebut Harga Ditutup</u> : 12.00 tengah hari</p>
<p><u>MPAG/SH/52/2024</u></p> <p>CADANGAN MEROBOH DAN MEMBINA TANDAS DI TAMAN REKREASI BERINGIN.</p>					

- Dokumen sebut harga **HANYA** boleh dimuat turun dari **Sistem Tender Online Melaka (STOM)** yang boleh dicapai melalui alamat <http://stom.melaka.gov.my>. Sebut harga dianggap **BATAL** dan tidak akan dipertimbangkan sekiranya syarikat membuat salinan pendua daripada dokumen sebut harga yang asal.

1. MENDAFTAR DI STOM



<https://stom.melaka.gov.my>

2. CIPTA AKAUN DI PORTAL E-BAYAR



<https://ebayar.melaka.gov.my>

3. BACA DAN FAHAMI MANUAL SISTEM STOM



<https://stom.melaka.gov.my/docs>

2. Pihak Kontraktor / Pembekal / Syarikat perlu melengkapkan pendaftaran akaun serta langganan di **Sistem Tender Online Melaka (STOM)** dengan caj langganan sebanyak RM50.00 setahun dan membuat **pembelian sebut harga secara atas talian** dengan harga **RM50.00**.
3. Untuk makluman, syarikat yang ingin membeli dokumen sebut harga dan belum pernah berdaftar dikehendaki berdaftar terlebih dahulu sebagai Kontraktor dengan MPAG dengan yuran pendaftaran sebanyak **RM150.00** bagi kategori kerja dengan **mengemukakan Sijil Pendaftaran Syarikat (SSM), Sijil Perakuan Pendaftaran CIDB, Penyata Kewangan Syarikat dan Profil Syarikat**.
4. Bagi syarikat yang **telah berdaftar sebagai Kontraktor dengan MPAG**, perlulah memastikan pendaftaran syarikat kekal aktif dan telah diperbaharui sebelum membeli dokumen sebut harga. Kadar **yuran pembaharuan pendaftaran** adalah sebanyak **RM30.00 setahun**.
5. Bagi sebarang urusan **pendaftaran atau pembaharuan pendaftaran syarikat dengan MPAG**, hendaklah dilakukan secara atas talian melalui **Sistem eSyarikat** yang boleh dicapai melalui alamat <http://portal.mpag.gov.my/esyarikat>.
6. Bagi lawatan tapak atau sesi taklimat sebut harga yang diwajibkan, hanya Kontraktor yang telah berdaftar di **Sistem Tender Online Melaka (STOM)** sahaja dibenarkan menghadiri lawatan tapak atau sesi taklimat berkenaan.
7. Majlis tidak terikat untuk menerima sebut harga dengan harga terendah atau mana-mana harga atau memberi apa-apa sebab di atas penolakan sesuatu sebut harga. Keputusan Lembaga Perolehan adalah muktamad.

**YANG DIPERTUA,
MAJLIS PERBANDARAN ALOR GAJAH
LEBUH AMJ, 78000 ALOR GAJAH, MELAKA**

Tarikh : 9 JULAI 2024

ARAHAN KEPADA PENYEBUT HARGA

1.0 HAK KERAJAAN UNTUK MENERIMA/MENOLAK SEBUT HARGA

Kerajaan adalah tidak terikat untuk menerima Sebut Harga yang terendah atau mana-mana Sebut Harga atau memberi apa-apa sebab di atas penolakan sesuatu Sebut Harga. Keputusan Jawatankuasa Sebut Harga adalah muktamad.

2.0 CARA-CARA MELENGKAPKAN DOKUMEN SEBUT HARGA

2.1 Penyediaan Sebut Harga

Penyebut Harga adalah dikehendaki mengisi dengan dakwat segala maklumat berikut dengan sepenuhnya:

- 2.1.1 Harga dan tandatangan Penyebut Harga di Ringkasan Sebut Harga,
- 2.1.2 Harga, tempoh dan tandatangan dalam Borang Sebut Harga,
- 2.1.3 Senarai Kerja Dalam Tangan,
- 2.1.4 Senarai Pengalaman Kerja,
- 2.1.5 Jadual Kadar Harga (jika ada),
- 2.1.6 Butir-butir Spesifikasi (jika ada),
- 2.1.7 Surat Akuan Pembida,
- 2.1.8 Maklumat kemampuan kewangan dalam bentuk Penyata Akaun Bank yang disahkan oleh Pengurus Cawangan Bank berkenaan untuk 3 bulan yang terakhir, Deposit Tetap, baki nilai Kemudahan Kredit dan nilai Kemudahan Kredit yang layak/akan diperolehi oleh Penyebut Harga daripada Institusi Kewangan.
- 2.1.9 Jika berlaku kesilapan dalam mengisi maklumat-maklumat di atas Penyebut Harga hendaklah menandatangani ringkas semua pembetulan.

- 2.1.10 Kegagalan mengisi/menandatangani Borang Sebut Harga akan mengakibatkan Sebut Harga ditolak.
- 2.1.11 Sekiranya terdapat percanggahan di antara maklumat yang dinyatakan dalam Ringkasan Sebut Harga dan Borang Sebut Harga, maklumat di dalam Borang Sebut Harga diberi keutamaan.

3.0 'Integrity Pact'

- 3.1.1 Penyebut Harga wajib mengemukakan Surat Akuan Pembida seperti di **Lampiran 1A** di mana ia berwaad untuk tidak menawar atau memberi rasuah kepada mana-mana individu lain sebagai sogokan untuk dipilih dalam tawaran ini. Wakil Syarikat yang menandatangani Surat Akuan Pembida ini hendaklah juga melampirkan Surat Perwakilan Kuasa menandatangani bagi pihak Syarikat.
- 3.1.2 Surat Akuan Pembida tersebut adalah menjadi salah satu dokumen wajib dalam penilaian Sebut Harga. Sekiranya Penyebut Harga gagal mengemukakan Surat Akuan tersebut, Penyebut Harga akan dinilai sebagai gagal dalam penilaian Sebut Harga.
- 3.1.3 Penyebut Harga yang berjaya wajib mengemukakan Surat Akuan Pembida Berjaya seperti di **Lampiran 2A** beserta dengan Borang Perjanjian Inden Kerja yang telah ditandatangani di mana ia berwaad tidak akan memberi rasuah sebagai ganjaran kerana mendapatkan kontrak. Wakil Syarikat yang menandatangani Surat Akuan Pembida ini hendaklah juga melampirkan Surat Perwakilan Kuasa menandatangani bagi pihak Syarikat. Surat Akuan ini akan menjadi sebahagian daripada Dokumen Kontrak.

3.2 Penyerahan Dokumen Sebut Harga

- 3.2.1 Dokumen Sebut Harga yang telah diisi dengan lengkap hendaklah dimasukkan ke dalam sampul surat berlakri yang dicatatkan dengan bilangan Sebut Harga serta tajuk Sebut Harga. Dokumen tersebut hendaklah dimasukkan ke dalam peti Sebut Harga pada atau sebelum masa dan di tempat yang ditetapkan dalam Notis Sebut Harga.

3.2.2 Sebut Harga yang diserahkan selepas masa yang ditetapkan, atas sebarang sebab, tidak akan dipertimbangkan.

3.3 **Penjelasan Lanjut**

Sekiranya terdapat maklumat dalam Dokumen Sebut Harga yang tidak jelas atau bercanggah, Penyebut Harga boleh menghubungi pejabat yang menjual Dokumen Sebut Harga untuk penjelasan lanjut.

4.0 **TEMPOH SIAP KERJA**

Kerja ini hendaklah disiapkan dalam tempoh tidak melebihi **16 MINGGU**. Mana-mana penyebut harga yang menawarkan tempoh siap kerja melebihi tempoh siap kerja maksimum yang ditetapkan tidak akan dipertimbangkan.

5.0 **PERBELANJAAN PENYEDIAAN SEBUT HARGA**

Semua perbelanjaan bagi penyediaan Sebut Harga ini hendaklah ditanggung oleh Penyebut Harga sendiri.

6.0 **TEMPOH SAH LAKU SEBUT HARGA**

Sebut Harga ini sah selama 90 hari dari tarikh tutup Sebut Harga. Penyebut Harga tidak boleh menarik balik Sebut Harganya sebelum tamat tempoh sah laku Sebut Harga. Laporan mengenai penarikan balik Sebut Harga oleh Penyebut Harga akan dikemukakan kepada CIDB/BPKU untuk tindakan.

7.0 **PERINGATAN MENGENAI KESALAHAN RASUAH**

Semua Penyebut Harga adalah diingatkan supaya tidak terlibat dalam aktiviti jenayah rasuah berkaitan dengan perolehan ini. Sehubungan dengan itu, para Penyebut Harga diberi peringatan berikut:

7.1 Sebarang perbuatan atau percubaan rasuah untuk menawar atau memberi, meminta atau menerima apa-apa suapan secara rasuah kepada dan daripada mana-mana orang berkaitan perolehan ini merupakan satu kesalahan jenayah di bawah Akta Suruhanjaya Pencegahan Rasuah Malaysia 2009 (Akta 694).

- 7.2 Sekiranya mana-mana pihak ada menawar atau memberi apa-apa suapan kepada mana-mana anggota perkhidmatan awam, maka pihak yang ditawarkan atau diberi suapan dikehendaki membuat aduan dengan segera ke pejabat Suruhanjaya Pencegahan Rasuah atau balai polis yang berhampiran. Kegagalan berbuat demikian adalah merupakan suatu kesalahan di bawah Akta Suruhanjaya Pencegahan Rasuah Malaysia 2009 (Akta 694).
- 7.3 Tanpa prejudis kepada tindakan-tindakan lain, tindakan tatatertib terhadap anggota perkhidmatan awam dan menyenaraihitamkan Kontraktor boleh diambil sekiranya pihak-pihak terlibat dengan kesalahan rasuah di bawah Akta Suruhanjaya Pencegahan Rasuah Malaysia 2009 (Akta 694).
- 7.4 Mana-mana Kontraktor yang membuat tuntutan bayaran berkaitan perolehan ini walaupun tiada kerja dibuat mengikut spesifikasi yang ditetapkan dan mana-mana anggota perkhidmatan awam yang mengesahkan tuntutan berkenaan adalah melakukan kesalahan di bawah Akta Suruhanjaya Pencegahan Rasuah Malaysia 2009 (Akta 694).

DOKUMEN MEJA TERBUKA

SYARAT-SYARAT SEBUT HARGA UNTUK KERJA

1.0 PEMERIKSAAN TAPAK BINA

Kontraktor disifatkan telah memeriksa dan meneliti tapak bina dan sekitarnya, bentuk dan jenis tapak bina, takat dan jenis kerja, bahan dan barang yang perlu bagi menyiapkan Kerja, cara-cara perhubungan dan laluan masuk ke tapak bina dan hendaklah mendapatkan sendiri segala maklumat yang perlu tentang risiko, luar jangkaan dan segala hal-keadaan yang mempengaruhi dan menjejaskan Sebut Harganya. Sebarang tuntutan yang timbul akibat daripada kegagalan Kontraktor mematuhi kehendak ini tidak akan dipertimbangkan.

2.0 RINGKASAN SEBUT HARGA

- 2.1 Ringkasan Sebut Harga hendaklah menjadi sebahagian daripada Borang Sebut Harga ini dan hendaklah menjadi asas Jumlah Harga Sebut Harga.
- 2.2 Harga-harga dalam Ringkasan Sebut Harga hendaklah mengambil kira semua kos termasuk kos pengangkutan, cukai, duti, levi, bayaran dan caj-caj lain yang perlu dan berkaitan bagi menyiapkan Kerja dengan sepenuhnya.
- 2.3 Tiada sebarang tuntutan akan dilayan bagi pelarasan harga akibat daripada perubahan kos buruh, bahan-bahan dan semua duti dan cukai Kerajaan, sama ada dalam tempoh sah Sebut Harga atau dalam tempoh Kerja.
- 2.4 Harga-harga dalam Ringkasan Sebut Harga yang dikemukakan oleh Kontraktor hendaklah tertakluk kepada persetujuan sebelumnya daripada Pegawai Inden tentang kemunasabahannya. Persetujuan sebelumnya itu dan apa-apa pelarasan kemudiannya kepada harga-harga dalam Ringkasan Sebut Harga (jika perlu) hendaklah dibuat sebelum Inden Kerja dikeluarkan.
- 2.5 Apa-apa pelarasan harga dalam Ringkasan Sebut Harga dan apa-apa kesilapan perkiraan dalam Ringkasan Sebut Harga hendaklah dilaras dan diperbetulkan sebelum Inden Kerja dikeluarkan. Jumlah amaun yang dilaraskan hendaklah sama dengan amaun jumlah harga pukal dalam Borang Sebut Harga. Amaun jumlah harga pukal dalam Borang Sebut Harga hendaklah tetap tidak berubah.

3.0 BON PELAKSANAAN, PERKESO DAN POLISI INSURANS

- 3.1 Kontraktor hendaklah mengemukakan Bon Pelaksanaan sebanyak 5% daripada nilai Sebut Harga dalam bentuk Jaminan Bank, Jaminan Syarikat Kewangan, Jaminan Insurans atau Jaminan Takaful. Sekiranya Kontraktor tidak mengemukakan Bon Pelaksanaan dalam bentuk Jaminan Bank atau Insurans, kaedah Wang Jaminan Pelaksanaan (WJP) hendaklah diguna pakai seperti mana ditetapkan dalam peraturan mengenai tatacara pengurusan tender yang berkuat kuasa.
- 3.2 Polisi Insuran Kerja (Sekiranya dinyatakan dalam Butir-butir Ringkasan Sebut Harga - Atas nama bersama Kerajaan dan Kontraktor bagi tempoh pelaksanaan kerja bagi jumlah harga sepenuhnya dan meliputi keseluruhan tempoh siap kerja.
- 3.3 Kontraktor hendaklah atas nama bersama Kerajaan dan Kontraktor mengambil Insurans Liabiliti Awam dengan nilai minimum RM100,000.00 bagi setiap kemalangan bagi tempoh pelaksanaan Kerja termasuk tempoh kecacatan dan ditambah tiga (3) bulan dan empat belas (14) hari dan Insurans Kerja (sekiranya dinyatakan di dalam Butir-butir Ringkasan Sebut Harga) bagi tempoh pelaksanaan Kerja ini. Kontraktor hendaklah juga mengemukakan Nombor Kod Pendaftaran dengan PERKESO.
- 3.4 Kontraktor hendaklah mengemukakan kepada Pegawai Inden semua Polisi Insurans dan Nombor Kod Pendaftaran dengan PERKESO yang tersebut di atas sebelum memulakan Kerja. Bagaimana pun untuk tujuan memulakan Kerja sahaja Nota-nota Perlindungan dan resit-resit bayaran premium adalah mencukupi.
- 3.5 Merujuk kepada surat pemakluman keputusan Majlis Mesyuarat Kerajaan Negeri (MMKN) P.15 Bil.6/2023 bertarikh 22 Mac 2023, petender yang Berjaya hendaklah mengemukakan keperluan insuran seperti yang dinyatakan di dalam kontrak Perbadanan Melaka Holdings Sdn Bhd (PMH) yang beralamatkan seperti berikut:

PERBADANAN MELAKA HOLDINGS SDN BHD

10-5, Aras 5, Kota Cemerlang,
Ayer Keroh, 75450 Melaka.

Telefon: 016-742 4941 (Muhammad Noorazhar bin Hishamuddin)

Faks: 06-232 1209

4.0 PERATURAN PELAKSANAAN KERJA

- 4.1 Kontraktor adalah bertanggungjawab sepenuhnya mematuhi Prosedur Operasi Standard (SOP) dan Garis Panduan Am Kebenaran Beroperasi Serta Pergerakan Pekerja Bagi Projek Pembinaan Dalam Tempoh PKP atau mana-mana SOP atau peraturan yang dikeluarkan oleh Pihak Berkuasa.
- 4.2 Kontraktor hendaklah mematuhi segala kehendak Undang-undang yang berkuat kuasa. Kontraktor tidak berhak menuntut sebarang kos dan bayaran tambahan kerana pematuhannya dengan syarat-syarat berkenaan;
- 4.3 Kerja-kerja yang dilaksanakan hendaklah mematuhi Spesifikasi, Pelan-pelan, butir-butir kerja dalam Ringkasan Sebut Harga dan Syarat-syarat yang dinyatakan dalam Dokumen Sebut Harga ini serta arahan Pegawai Inden atau Wakilnya.
- 4.4 Kerja-kerja mekanikal dan elektrik yang dilaksanakan di samping itu, hendaklah juga mematuhi semua peraturan dan pekeliling, undang-undang dan undang-undang kecil yang diluluskan oleh Suruhanjaya/Jabatan/Pihak Berkuasa antara lainnya seperti berikut:
- 4.4.1 Suruhanjaya Tenaga
 - 4.4.2 Jabatan Kesihatan dan Keselamatan Pekerjaan (JKKP)
 - 4.4.3 Pemegang Lesen dan Pihak Berkuasa Bekalan Elektrik
 - 4.4.4 Jabatan Bomba dan Penyelamat
 - 4.4.5 Pihak Berkuasa Tempatan
 - 4.4.6 Suruhanjaya Pengurusan Air Negara (SPAN)

5.0 KEGAGALAN KONTRAKTOR MEMULAKAN KERJA

Sekiranya Kontraktor gagal memulakan kerja selepas tujuh (7) hari daripada tarikh Inden Kerja/Surat Setuju Terima dikeluarkan dan mematuhi Manual Operasi Standard (SOP) Majlis Keselamatan Negara, Jabatan Perdana Menteri (MKN). Sekiranya kontraktor gagal memulakan kerja tanpa sebab-sebab yang munasabah, Inden Kerja/ Surat Setuju Terima boleh dibatalkan oleh Pegawai Inden dan tindakan tatatertib akan diambil terhadap Kontraktor.

6.0 SUB-SEWA DAN MENYERAHHAK KERJA

Kontraktor tidak dibenarkan mengsub-sewakan Kerja kepada Kontraktor-kontraktor lain. Kontraktor tidak boleh menyerahhak apa-apa faedah di bawah Inden Kerja ini tanpa terlebih dahulu mendapatkan persetujuan bertulis daripada Pegawai Inden.

7.0 PENOLAKAN BAHAN, BARANG DAN MUTU HASIL KERJA OLEH PEGAWAI INDEN

7.1 Pegawai Inden atau Wakilnya berhak menolak bahan, barang dan mutu hasil kerja dari jenis piawaian yang tidak menepati seperti diperihalkan dalam Spesifikasi. Bahan, barang dan kerja-kerja yang ditolak hendaklah diganti dan sebarang kos tambahan yang terlibat hendaklah ditanggung oleh Kontraktor sendiri.

7.2 Kontraktor hendaklah dengan sepenuhnya atas perbelanjaan sendiri menyediakan sampel bahan dan barang-barang untuk ujian.

7.3 Tiada penggantian untuk peralatan, bahan dan cara kerja yang telah ditentukan di dalam Spesifikasi atau ditawarkan dan telah diterima, dibenarkan kecuali mendapat persetujuan daripada Pegawai Inden secara bertulis.

8.0 PERCANGGAHAN DAN KECUKUPAN DOKUMEN SEBUT HARGA

8.1 Borang Perjanjian Inden Kerja, Surat Akuan Pembida Berjaya yang ditandatangani oleh Kontraktor dan Dokumen Sebut Harga hendaklah disifatkan menjadi dan dibaca serta ditafsirkan sebagai sebahagian daripada Kontrak ini.

8.2 Dokumen Sebut Harga adalah dikira sebagai saling jelas-menjelas antara satu sama lain. Kontraktor hendaklah mengadakan segala yang perlu untuk melaksanakan kerja dengan sewajarnya sehinggalah siap mengikut tujuan dan maksud sebenar Dokumen Sebut Harga pada keseluruhannya sama ada atau tidak tujuan dan maksud itu ada ditunjuk atau diperihalkan secara khusus, dengan syarat bahawa tujuan dan maksud itu boleh difahamkan dengan munasabahnyanya dari dokumen Sebut Harga itu.

8.3 Jika Kontraktor mendapati apa-apa percanggahan dalam Dokumen Sebut Harga, Kontraktor hendaklah merujuk kepada Pegawai Inden untuk mendapatkan keputusan.

9.0 KEGAGALAN KONTRAKTOR MENYIAPKAN KERJA DAN PENAMATAN PENGAMBILAN KERJA KONTRAKTOR

9.1 Pegawai Inden berhak membatalkan Inden sekiranya Kontraktor berada dalam keadaan berikut dan setelah menerima surat amaran daripada Pegawai Inden:

9.1.1 Kontraktor masih gagal menyiapkan Kerja dalam tempoh masa yang telah ditetapkan;

9.1.2 Kemajuan Kerja terlalu lembab di mana Kontraktor didapati gagal menjalankan kerja dengan tekun dan teratur tanpa apa-apa sebab yang munasabah;

9.1.3 Penggantungan pelaksanaan seluruh atau sebahagian Kerja, tanpa apa-apa sebab yang munasabah;

9.1.4 Tidak mematuhi arahan Pegawai Inden tanpa apa-apa alasan yang munasabah

9.2 Pegawai Inden berhak membatalkan Inden sekiranya Kontraktor diisytiharkan bankrap oleh pihak yang sah.

9.3 Walau apa pun di atas, sekiranya Kontrak ini ditamatkan di bawah perenggan 10.1 dan 10.2, Bon Pelaksanaan/WJP akan dirampas sepenuhnya.

10.0 DENDA DAN PENALTI

10.1 Sebarang kegagalan memenuhi obligasi kontrak seperti yang dinyatakan, Syarikat yang dilantik akan dikenakan denda mengikut peruntukan dalam kontrak. Kadar denda yang akan ditetapkan adalah seperti berikut:

- i) Harga Kontrak x BLR sehari
365
 - ii) RM 100/hari
- } Yang mana lebih tinggi

10.2 Majlis akan mengeluarkan notis bertulis kepada syarikat bagi sebarang perbuatan salah laku mengikut syarat – syarat dan spesifikasi kontraktor untuk dikenakan kadar denda yang sewajarnya. Syarikat adalah bertanggungjawab untuk menjelaskan bayaran denda yang dituntut dalam tempoh yang ditetapkan.

- A. Kelewatan Melaksanakan Kerja
- B. Kegagalan Melaksanakan Kerja
- C. Kegagalan Memberikan Kerja Berkualiti
- D. Kegagalan Menepati Spesifikasi Kerja.

10.3 Jika Syarikat gagal membayar denda yang dikenakan, maka tuntutan akan dibuat daripada bayaran yang berhak diterima oleh Syarikat. Jika masih tidak dapat dijelaskan bayaran, maka tuntutan akan dibuat daripada Bon Pelaksanaan. Seterusnya, diambil tindakan mengikut pentadbiran kontrak.

11.0 BAYARAN KEMAJUAN

Pegawai Inden dibenarkan membuat bayaran interim sehingga kerja-kerja siap dilaksanakan.

12.0 KERJA PERUBAHAN

12.1 Pegawai Inden boleh menurut budi bicaranya mengeluarkan arahan-arahan yang berkehendakkan sesuatu perubahan kerja dengan secara bertulis. Tiada apa-apa perubahan yang dikeluarkan oleh Pegawai Inden atau yang disahkan kemudian oleh Pegawai Inden boleh membatalkan Sebut Harga ini.

- 12.2 Sebarang kerja perubahan yang diluluskan oleh Pegawai Inden akan diukur atau dinilai dengan menggunakan kadar harga yang ada dalam Senarai Kuantiti/Ringkasan Sebut Harga. Jika tidak terdapat sebarang kadar harga yang bersesuaian, kadar harga yang dipersetujui oleh Pegawai Inden dan Kontraktor hendaklah digunakan.

13.0 PENGUKURAN KUANTITI SEMENTARA

Setelah kerja-kerja yang melibatkan Kuantiti Sementara disiapkan di tapak, pengukuran semula kuantiti hendaklah dibuat secara bersama.

14.0 PERAKUAN SIAP KERJA

Pegawai Inden hendaklah mengeluarkan Perakuan Siap Kerja sebaik sahaja kerja disiapkan sejajar dengan syarat-syarat dalam Dokumen Sebut Harga. Tempoh Tanggungan Kecacatan bermula daripada tarikh siap kerja.

15.0 TEMPOH TANGGUNGAN KECACATAN

- 15.1 Tempoh Tanggungan Kecacatan bagi Sebut Harga bernilai sehingga RM100 ribu adalah selama enam (6) bulan dari tarikh kerja diperakukan siap. Manakala bagi Sebut Harga bernilai melebihi RM100 ribu adalah selama dua belas (12) bulan dari tarikh kerja diperakukan siap. Bagi kerja-kerja mekanikal dan elektrik dimana tempoh waranti ke atas peralatan dan sistem adalah dua belas (12) bulan dan dalam kes-kes tertentu oleh kerana jenis dan kerumitan kerja, tempoh tanggungan kecacatan yang lebih lama daripada enam (6) bulan boleh dikenakan.

- 15.2 Kontraktor dipertanggungjawabkan untuk memperbaiki kecacatan, ketidaksempurnaan, kekecutan atau apa-apa jua kerosakan lain yang mungkin kelihatan dan yang disebabkan oleh bahan atau barang atau mutu hasil kerja yang tidak menepati Sebut Harga ini apabila diarahkan oleh Pegawai Inden dan dalam masa yang berpatutan. Kontraktor hendaklah memperbaiki kecacatan, ketidaksempurnaan, kekecutan atau apa-apa jua kerosakan lain atas kos Kontraktor sendiri.

- 15.3 Sekiranya Kontraktor gagal membaiki kecacatan, ketidaksempurnaan, kekecutan atau apa-apa jua kerosakan lain seperti yang diarahkan, Pegawai Inden berhak memotong kos membaiki dari baki wang yang akan dibayar kepada kontraktor (sekiranya pembaikan dilaksanakan oleh pihak ketiga yang dilantik oleh Kerajaan) atau, jika baki itu tidak mencukupi, mengeluarkan surat pengesyoran kepada Lembaga Pembangunan Industri Pembinaan (CIDB) untuk menggantungkan pendaftaran Kontraktor, dan menghantar salinan-salinan surat tersebut kepada Bahagian Pembangunan Kontraktor dan Usahawan.

16.0 PERATURAN MEMBAYAR SELEPAS SIAP

Bayaran sepenuhnya hanya boleh dibuat setelah kontraktor menyiapkan kerja dengan sempurnanya dan Perakuan Siap Kerja dikeluarkan. Walau bagaimanapun, Pegawai Inden hendaklah membuat potongan atau menahan sejumlah amaun dari wang yang akan dibayar kepada Kontraktor sebagai kos untuk membaiki apa-apa kecacatan yang tidak dapat dibaiki oleh Kontraktor di dalam tempoh tanggungan kecacatan.

17.0 PERAKUAN SIAP MEMPERBAIKI KECACATAN

Pegawai Inden hendaklah mengeluarkan Perakuan Siap Membaiki Kecacatan sebaik sahaja Kontraktor telah membaiki kecacatan, ketidaksempurnaan, kekecutan atau apa-apa jua kerosakan lain.

18.0 PEMATUHAN KEPADA UNDANG-UNDANG OLEH KONTRAKTOR

Kontraktor hendaklah mematuhi segala kehendak Undang-undang Kecil dan Undang-undang Berkanun dalam Malaysia semasa pelaksanaan Kerja. Kontraktor tidak berhak menuntut sebarang kos dan bayaran tambahan kerana pematuhannya dengan Syarat-syarat ini.

19.0 PENAMATAN BERSABIT RASUAH, AKTIVITI MENYALAHI UNDANG-UNDANG ATAU AKTIVITI HARAM

19.1 Tanpa menjejaskan apa-apa hak Kerajaan yang lain, jika kontraktor, personel, kakitangan atau pekerja disabitkan bersalah oleh mahkamah kerana rasuah atau aktiviti menyalahi undang-undang atau aktiviti haram yang berkait dengan Perjanjian/ Kontrak ini atau mana-mana perjanjian lain yang Kontraktor mungkin ada dengan Kerajaan, Kerajaan berhak untuk menamatkan Perjanjian / Kontrak ini pada bila-bila masa, dengan memberi notis bertulis dengan segera yang membawa maksud sedemikian kepada Kontraktor.

19.2 Setelah penamatan tersebut, Kerajaan berhak terhadap semua kerugian, kos, ganti rugi dan perbelanjaan (termasuk apa-apa kos dan perbelanjaan sampingan) yang ditanggung oleh Kerajaan yang timbul daripada penamatan tersebut.

19.3 Bagi mengelakkan keraguan, kedua-dua pihak Kerajaan dan Kontraktor bersetuju bahawa Kontraktor tidak layak terhadap sebarang bentuk kerugian termasuk kehilangan keuntungan, ganti rugi, tuntutan atau apa sekalipun setelah penamatan Kontrak ini.

20.0 PENGAKUAN

Saya/Kami bersetuju dan patuh kepada syarat-syarat yang dikenakan seperti di atas.

T/Tangan:
(Kontraktor)

T/Tangan:
(Saksi)

Nama:

Nama:

No. K.P.:

No. K.P.:

Tarikh:

Tarikh:



T.T. PEMBUKA SEBUT HARGA

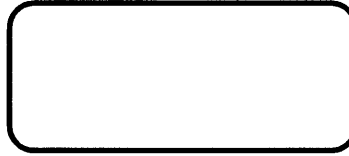

T.T. PEMBUKA SEBUT HARGA

BORANG SEBUT HARGA KERJA

NO SEBUT HARGA : MPAG/SH/51/2024

Yang Di Pertua,
Majlis Perbandaran Alor Gajah

Tuan,

Sebut Harga untuk **CADANGAN MEROBOH DAN MEMBINA TANDAS AWAM DI PANTAI SUNGAI TUANG.**

Di bawah dan tertakluk kepada Arahan Kepada Penyebut Harga, Syarat-syarat Sebut Harga untuk Kerja, Spesifikasi Kerja dan Lukisan, saya yang bertandatangan di bawah ini adalah dengan ini menawarkan untuk melaksanakan dan menyiapkan Kerja tersebut bagi jumlah harga pukal sebanyak Ringgit Malaysia:

.....
.....
(RM))

2. Saya bersetuju menyiapkan Kerja ini dalam masa **16 MINGGU** dari tarikh mula kerja seperti yang ditetapkan di bawah perenggan 2 Borang Perjanjian Inden Kerja.

Bertarikh pada haribulan..... 20.....

.....
(Tandatangan Kontraktor)

.....
(Tandatangan Saksi)

Nama Penuh :
.....

Nama Penuh :
.....

No. K/P :

No.K/P :

Alamat :
.....

Alamat :
.....

Atas sifat :

.....
Cop Kontraktor

- Catatan: 1) Penyebut harga adalah dinasihatkan supaya melawat dan meninjau tapak bina sebelum memasuki tawaran sebut harga. Sebarang butiran yang tidak diperhargakan adalah dianggap telah dimasukkan ke dalam butiran lain dan haruslah dilaksanakan.
2) Harga adalah termasuk kerja-kerja kawalan lalulintas semasa pembinaan dijalankan.
3) Sebarang item yang tidak dinyatakan dalam Jadual Kadar Harga ini tetapi dikehendaki dalam spesifikasi dan skop kerja, hendaklah dimasukkan ke dalam salah satu butiran dalam Jadual Kadar Harga.
4) Penyebut harga haruslah menghargakan sesuatu sebut harga sepenuhnya mengikut lukisan terperinci atau lampiran yang disediakan dengan merujuk kepada spesifikasi/huraian kerja dalam Jadual Kadar Harga.
5) All Provisional Quantity

RINGKASAN SEBUT HARGA

CADANGAN MEROBOK DAN MEMBINA TANDAS AWAM DI PANTAI SUNGAI TUANG

BIL	PERKARA	UNIT	KUANTITI	KADAR (RM)	JUMLAH (RM)
1.0	<u>KERJA AWALAN</u>				
1.1	Insuran Kerja	L/S			
1.2	Pembersihan selepas pembinaan dan laporan bergambar (sebelum, semasa dan selepas)	L/S			
1.3	Papan tanda Projek	nos	1		
1.4	Pemasangan hoarding	L/S			
1.5	Penyediaan "Critical Path Method" (CPM)	L/S			
1.6	Kerja penyediaan tapak dengan menebang 10 batang pokok termasuk akar dan di bawa keluar dari tapak bina, merobok tandas sedia ada, merata, dan memadatkan sebelum pembinaan tandas dibuat.	L/S			
1.7	Penyediaan 2 kubikal tandas bergerak yang diletakkan di lokasi yang dipersetujui Pegawai Penguasa dan penyelenggaraan tandas tersebut sepanjang tempoh kontrak. Tandas bergerak tersebut perlu dibawa keluar dari tapak bina setelah projek siap dilaksanakan.	L/S			
2.0	<u>KERJA PEMBINAAN TANDAS</u>				
2.1	Kerja pengorekan dengan kedalaman 275mm tebal sebelum pembinaan tandas dibuat.	L/S			
2.2	Kerja membekal, menghampar, merata dan memampatkan 100mm tebal lapisan crusher run.	m2	124		
2.3	Kerja membekal, menghampar, merata dan memampatkan 25mm tebal lean concrete.	m2	124		
2.4	Kerja membekal dan menghampar lapisan DPM.	m2	124		
2.5	Kerja membekal dan membina asas rakit (raft foundation), menggunakan konkrit grade 25, BRC A8, formwork dan lain-lain kerja berkaitan.				
	i) Konkrit grade 25 (150mm tebal)	m3	19		
	ii) BRC A8	m2	124		
	iii) Formwork	m2	7		
2.6	Kerja membekal dan membina apron slab menggunakan konkrit grade 25, formwork dan lain-lain kerja berkaitan.				
	i) Konkrit grade 25 (125mm tebal)	m3	8		
	ii) BRC A5	m2	62		
	iii) Formwork	m2	6		
2.7	Kerja membekal dan membina "thickening" dengan ukuran dan kedudukan sama seperti lukisan menggunakan konkrit grade 25, formwork, dan lain-lain kerja berkaitan.				
	i) Konkrit grade 25	m3	3		
	ii) BRC A8	m2	9		
	iii) Formwork (sides)	m2	38		
2.8	Kerja membekal dan membina roof beam dengan ukuran sama seperti lukisan menggunakan konkrit grade 25, formwork, dan lain-lain kerja berkaitan.				
	i) Konkrit grade 25	m3	8		
	ii) Formwork (sides & soffit)	m2	87		
	iii) Besi Y10	kg	78		
	iv) Besi Y12	kg	232		
	v) Besi R6 -125c/c	kg	178		
2.9	Kerja membekal dan membina tiang berukuran 200mm x 200mm x 3300mm tinggi menggunakan konkrit grade 25, formwork, dan lain-lain kerja berkaitan.				
	i) Konkrit grade 25	m3	3		
	ii) Formwork (sides)	m2	53		
	iii) Besi Y12	kg	262		
	iv) Besi R6 @125 c/c	kg	69		
JUMLAH DI BAWA KE HADAPAN					

- Catatan: 1) Penyebut harga adalah dinasihatkan supaya melawat dan meninjau tapak bina sebelum memasuki tawaran sebut harga. Sebarang butiran yang tidak diperhargakan adalah dianggap telah dimasukkan ke dalam butiran lain dan haruslah dilaksanakan.
2) Harga adalah termasuk kerja-kerja kawalan lalulintas semasa pembinaan dijalankan.
3) Sebarang item yang tidak dinyatakan dalam Jadual Kadar Harga ini tetapi dikehendaki dalam spesifikasi dan skop kerja, hendaklah dimasukkan ke dalam salah satu butiran dalam Jadual Kadar Harga.
4) Penyebut harga haruslah menghargakan sesuatu sebut harga sepenuhnya mengikut lukisan terperinci atau lampiran yang disediakan dengan merujuk kepada spesifikasi/huraian kerja dalam Jadual Kadar Harga.
5) All Provisional Quantity

RINGKASAN SEBUT HARGA

CADANGAN MEROBOKH DAN MEMBINA TANDAS AWAM DI PANTAI SUNGAI TUANG

BIL	PERKARA	UNIT	KUANTITI	KADAR (RM)	JUMLAH (RM)
2.10	Kerja membekal dan membina "stiffener" berukuran 125mm x 125mm x 1900mm tinggi menggunakan konkrit grade 25, formwork, dan lain-lain kerja berkaitan. i) Konkrit grade 25 ii) Formwork (sides) iii) Besi 4Y12 iv) Besi R6 @125 c/c	m3 m2 kg kg	1 6 50 6		
2.11	Kerja membekal dan membina 115mm tebal dinding batu bata termasuk kerja penyambungan dengan simen mortar, kerja melepa di kedua-dua bahagian dengan ketebalan 20mm dan lain-lain kerja berkaitan.	m2	217		
3.0	<u>BUMBUNG</u>				
3.1	Kerja membekal dan membina "flat roof" termasuk scupper drain 75mm diameter i) Konkrit gred 25 (tebal 125mm) ii) BRC A7 (top & bottom) iii) Formwork (side & soffit)	m3 m2 m2	3 70 23		
3.2	Kerja membekal dan memasang kemasan bumbung jenis metal deck menggunakan G26 dengan ketebalan minima 0.47mm jenis Astino superior rib 22mm PU Foam atau setaraf seperti yang dipersetujui Pegawai Penguasa termasuk fascia board, ridge capping dan lain-lain aksesori berkaitan.	m2	105		
3.3	Kerja membekal dan memasang struktur bumbung rafter dan batten menggunakan 75mm x 25mm G.I chanel yang dipasang pada jarak 600mm. Struktur besi perlu dicat berwarna hitam.	m2	105		
3.4	Kerja membekal dan memasang aluminium ventilation grill 750mm x 600mm dikelilingi bumbung dengan ketinggian 600mm termasuk segala aksesori berkaitan.	nos	32		
3.5	Kerja membekal dan memasang aluminium louvred di bahagian flat roof (3.60m x 1.20m)	nos	2		
3.6	Kerja membekal dan memasang "rain water down pipe" berukuran 150mm diameter jenis PVC yang ditanam di dalam dinding dan disalurkan terus ke longkang keliling berhampiran.	m	30		
4.0	<u>KEMASAN LANTAI</u>				
4.1	Kerja membekal dan memasang kemasan lantai jenis porcelain tile berukuran 600mm x 600mm YR5059F atau setaraf termasuk penyambungan dengan simen mortar dan lain-lain kerja berkaitan.	m2	61		
4.2	Kerja membekal dan memasang 200mm x 200mm jubin lantai jenis Elsa Pattern Matt Tile termasuk 20mm tebal screed, kerja penyambungan dengan simen mortar dan lain-lain kerja berkaitan. (ruang hadapan, ramp, bahagian tengah dalam tandas)	m2	21		
4.3	Kerja melepa licin permukaan lantai kaki lima (apron) dengan ketebalan 25mm menggunakan simen screed.	m2	62		
5.0	<u>KEMASAN DINDING</u>				
5.1	Kerja membekal dan memasang 300mm x 300mm jubin dinding Ava Black Mosaic termasuk 20mm tebal screed, kerja penyambungan dengan simen mortar warna putih dan lain-lain kerja berkaitan.	m2	266		
5.2	Kerja membekal dan mengecat keseluruhan dinding luar tandas dengan menggunakan 2 lapisan cat kalis cuaca jenama NIPPON/JOTUN/COLOURLAND atau yang setaraf dan seperti yang dipersetujui oleh Pegawai Penguasa dan lain-lain kerja berkaitan.	m2	127		
5.3	Kerja membekal dan memasang "safety Mild steel grill" yang berukuran 300m x 1000mm dengan kedudukan sama seperti di dalam lukisan dan dipersetujui Pegawai Penguasa.	nos	6		
5.4	Kerja membekal dan memasang kemasan jubin porcelain glazed tiles berukuran 600mm x 600mm, simen screed dan penyambungan dengan simen mortar. (Bahagian kaunter dan ruang hadapan).	m2	18		
6.0	<u>PINTU</u>				
6.1	Kerja membekal dan membina "intel" berukuran 125mm x 150mm x 1100mm menggunakan konkrit, gred 25, besi 2Y12 (top & bottom) dan formwork.	nos	3		
JUMLAH DI BAWA KE HADAPAN					

- Catatan: 1) Penyebut harga adalah dinasihatkan supaya melawat dan meninjau tapak bina sebelum memasuki tawaran sebut harga. Sebarang butiran yang tidak diperhargakan adalah dianggap telah dimasukkan ke dalam butiran lain dan haruslah dilaksanakan.
2) Harga adalah termasuk kerja-kerja kawalan lalulintas semasa pembinaan dijalankan.
3) Sebarang item yang tidak dinyatakan dalam Jadual Kadar Harga ini tetapi dikehendaki dalam spesifikasi dan skop kerja, hendaklah dimasukkan ke dalam salah satu butiran dalam Jadual Kadar Harga.
4) Penyebut harga haruslah menghargakan sesuatu sebut harga sepenuhnya mengikut lukisan terperinci atau lampiran yang disediakan dengan merujuk kepada spesifikasi/huraian kerja dalam Jadual Kadar Harga.
5) All Provisional Quantity

RINGKASAN SEBUT HARGA

CADANGAN MEROBOH DAN MEMBINA TANDAS AWAM DI PANTAI SUNGAI TUANG

BIL	PERKARA	UNIT	KUANTITI	KADAR (RM)	JUMLAH (RM)
6.2	Kerja membekal dan memasang pintu jenis solid door berukuran 900 x 2100mm termasuk jenang jenis besi lengkap dengan <i>ironmogery</i> , <i>door closer</i> , kerja mengecat dengan warna hitam dan lain-lain kerja berkaitan.	nos	3		
6.3	<u>AZW Panglima series or equivalent</u> Set of 4 nos of cubicle wall overall size 3850mm x 1850 x 2100mm comprised of : i) 4 nos 600mm x 1900mm door ii) 3 nos intermediate pilaster 1940mm height iii) 2 nos end pilaster 1940mm height iv) Nylon Accessories (Lockset, hinges, coat hook, door knob, adjustable leg, L bracket) v) Door frame * 2 sides abutting brickwall	set	2		
6.4	<u>AZW Panglima series or equivalent</u> Set of 2 nos of cubicle wall overall size 1800mm x 1850 x 2100mm comprised of : i) 2 nos 600mm x 1900mm door ii) 3 nos intermediate pilaster 1940mm height iii) 2 nos end pilaster 1940mm height iv) Nylon Accessories (Lockset, hinges, coat hook, door knob, adjustable leg, L bracket) v) Door frame * 2 sides abutting brickwall	set	2		
6.5	<u>AZW sliding door or equivalent (OKU toilet)</u> Set of 1 nos of cubicle wall overall size 1000mm x 2000 comprised of : i) 1 nos 1000mm x 2000mm door ii) stainless steel Accessories (Lockset, hinges, coat hook, door knob, adjustable leg, L bracket) * 2 sides abutting brickwall	set	1		
7.0	<u>KERJA ELEKTRIKAL</u>				
7.1	Kerja membekal dan memasang bekalan elektrik lengkap pendawaian baru, pemasangan distribution board termasuk "earthing system" dan pengalihan meter sedia ada ke tapak meter baru termasuk membekal dan memasang kelengkapan elektrik baru seperti 4 unit lampu downlight LED (ruang hadapan) , 24 unit lampu T8 LED (dalam tandas dan luar) termasuk suis dan pendawaian, 2 unit kipas siling, 5 unit soket plug 13amp serta pendawaian termasuk suis lengkap dengan sistem pbumian (chamber)	L/S			
8.0	<u>SCUPPER DRAIN</u>				
8.1	Kerja membekal dan memasang 150mm scupper drain x 100mm tinggi	m	20		
8.2	Kerja membekal dan memasang besi penutup longkang scupper drain menggunakan stainless steel yang berukuran 170mm x 450mm X 15mm	nos	44		
9.0	<u>SISTEM AIR BERSIH</u>				
9.1	Kerja membekal dan memasang paip poly berukuran 50mm diameter yang dipasang dari "meter stand" sedia ada sehingga ke tangki. Paip poly perlu ditanam, menimbus semula dan lain-lain pembaikan yang berkaitan.	m	20		
9.2	Kerja membekal dan memasang 2 unit water tank jenis poly berpenutup dengan kapasiti 600 gelen yang diletak di atas <i>flat roof</i> termasuk pelampung dan semua aksesori berkaitan.	nos	2		
9.3	Kerja membekal dan memasang paip poly berukuran 3/4" diameter yang dipasang dari tangki sehingga ke semua alatan kebersihan.Paip poly perlu ditanam di dalam dinding.	m	120		
JUMLAH DI BAWA KE HADAPAN					

- Catatan: 1) Penyebut harga adalah dinasihatkan supaya melawat dan meninjau tapak bina sebelum memasuki tawaran sebut harga. Sebarang butiran yang tidak diperhargakan adalah dianggap telah dimasukkan ke dalam butiran lain dan haruslah dilaksanakan.
2) Harga adalah termasuk kerja-kerja kawalan lalulintas semasa pembinaan dijalankan.
3) Sebarang item yang tidak dinyatakan dalam Jadual Kadar Harga ini tetapi dikehendaki dalam spesifikasi dan skop kerja, hendaklah dimasukkan ke dalam salah satu butiran dalam Jadual Kadar Harga.
4) Penyebut harga haruslah menghargakan sesuatu sebut harga sepenuhnya mengikut lukisan terperinci atau lampiran yang disediakan dengan merujuk kepada spesifikasi/huraian kerja dalam Jadual Kadar Harga.
5) All Provisional Quantity

RINGKASAN SEBUT HARGA

CADANGAN MEROBOKH DAN MEMBINA TANDAS AWAM DI PANTAI SUNGAI TUANG

BIL	PERKARA	UNIT	KUANTITI	KADAR (RM)	JUMLAH (RM)
9.4	Kerja membekal dan memasang kelengkapan kebersihan jenama inno atau setaraf termasuk aksesori berkaitan: i) Tandas cangkung lengkap dengan cistern ii) Tandas duduk lengkap dengan cistern iii) Floor trap iv) Kepala paip lengkap dengan hose stainless steel dan penyangkut v) Pancuran mandi jenis stainless steel vi) Urinal lengkap sistem <i>flushing</i> vii) Urinal panel 450mm x 900mm x "12mm thk kelana series"	nos nos nos nos nos nos nos	4 4 21 13 4 2 3		
9.5	Kerja membekal dan memasang sistem buangan air bersih ke <i>inspection chamber</i> dan ke tangki septik menggunakan 100mm diameter PVC paip, lengkap dengan aksesori berkaitan, pengorekan dan lain-lain kerja berkaitan.	m	70		
9.6	Kerja membekal dan membina table top jenis <i>slanting</i> 2000mm x 700mm x 800mm dari aras lantai dimana 600mm panjang dibina untuk kegunaan kanak-kanak yang di bina pada ketinggian 600mm dari aras lantai, lengkap dengan <i>bottle trap</i> dan saluran buangan sehingga <i>inspection chamber</i> , floor trap, kemasan jubin menggunakan <i>glazed porcelin tiles</i> 600mm x 600mm, sistem perpaipan air bersih, 3 unit kepala paip stainless steel dan lain-lain kerja berkaitan	nos	2		
10.0	<u>SISTEM KUMBAHAN</u>				
10.1	Kerja membina laluan paip najis yang baru bermula dari WC sehingga ke <i>inspection chamber</i> menggunakan 150mm diameter paip UPVC kelas "C" termasuk segala aksesori, menimbus semula, termasuk " <i>make good defect</i> " serta lain-lain kerja berkaitan.	m	40		
10.2	Kerja membekal dan membina <i>inspection chamber</i> berukuran 450mm x 450mm menggunakan 225mm tebal batu bata, penyambungan dengan simen mortar, kerja melepai dan, penutup konkrit dan lain-lain kerja berkaitan.	nos	5		
10.3	Kerja membina laluan sisa buangan dari <i>inspection chamber</i> ke tangki septik menggunakan 150mm diameter paip UPVC kelas "C" termasuk segala aksesori, menimbus semula, termasuk " <i>make good defect</i> " serta lain-lain kerja berkaitan.	m	18		
10.4	Kerja membekal dan memasang minima 10PE tangki septik jenis polietilena (polythylene) ketumpatan tinggi termasuk menggali lubang, mengambus semula dan memadatkan tanah dan baki tanah di tambun, dihamparkan, diratakan dan dimampatkan di tempat yang diarahkan oleh Pegawai Penguasa serta pemasangan <i>overflow</i> menggunakan 100mm diameter PVC yang dipasang terus ke parit atau laut serta lain-lain aksesori berkaitan.	nos	1		
11.0	<u>PAPAN TANDA</u>				
11.1	Kerja membekal dan memasang papan tanda lelaki dan perempuan jenis <i>acrylic</i> yang dipasang pada dinding dengan ketinggian 1200mm.	nos	2		
11.2	Kerja membekal dan memasang logo 3450mm x 900mm TANDAS AWAM SUNGAI TUANG beserta logo MPAG menggunakan 20mm tebal PVC plat dan stiker.	L/S			
11.3	Kerja membekal dan memasang papan tanda "LARANGAN MEROKOK" menggunakan " <i>acrylic</i> " yang berukuran 400mm x 500mm	nos	3		
11.4	Kerja membekal dan memasang simbol tandas cangkung, duduk, OKU, tempat mandi dan stor yang berukuran 150mm x 200mm jenis stainless steel yang di <i>screw</i> pada pintu tandas.	nos	13		
11.5	Kerja membekal dan memasang logo tandas lelaki, perempuan dan OKU yang berukuran 400mm x 500mm jenis <i>acrylic</i> .	nos	3		
12.0	<u>KAUNTER</u>				
12.1	Kerja membekal dan membina kaunter pembayaran dengan penyediaan meja kaunter berukuran 1500mm x 600mm lengkap dengan meja, laci, kabinet dan aksesori berkaitan menggunakan kayu nyatuh. Pihak kontraktor perlu menyediakan rekabentuk cadangan kepada Pegawai Penguasa terlebih dahulu sebelum pembinaan dibuat.	L/S			
JUMLAH DI BAWA KE HADAPAN					

- Catatan: 1) Penyebut harga adalah dinasihatkan supaya melawat dan meninjau tapak bina sebelum memasuki tawaran sebut harga. Sebarang butiran yang tidak diperhargakan adalah dianggap telah dimasukkan ke dalam butiran lain dan haruslah dilaksanakan.
- 2) Harga adalah termasuk kerja-kerja kawalan lalulintas semasa pembinaan dijalankan.
- 3) Sebarang item yang tidak dinyatakan dalam Jadual Kadar Harga ini tetapi dikehendaki dalam spesifikasi dan skop kerja, hendaklah dimasukkan ke dalam salah satu butiran dalam Jadual Kadar Harga.
- 4) Penyebut harga haruslah menghargakan sesuatu sebut harga sepenuhnya mengikut lukisan terperinci atau lampiran yang disediakan dengan merujuk kepada spesifikasi/huraian kerja dalam Jadual Kadar Harga.
- 5) All Provisional Quantity

RINGKASAN SEBUT HARGA

CADANGAN MEROBOH DAN MEMBINA TANDAS AWAM DI PANTAI SUNGAI TUANG

BIL	PERKARA	UNIT	KUANTITI	KADAR (RM)	JUMLAH (RM)
13.0	<u>JERIJI</u>				
13.1	Kerja membekal dan memasang pintu jeriji di laluan utama masuk ke tandas menggunakan stainless steel yang berukuran 3600mm x 2700mm dengan rekabentuk yang dipersetujui Pegawai Penguasa.	L/S			
14.0	<u>KERJA LUARAN</u>				
14.1	Kerja membina pancuran mandi di bahagian luar dengan membina konkrit base berukuran 900mm x 900mm x 100mm tebal x 75mm dalam dengan 100mm crusher run dan BRC A5, kemasan <i>pebble wash</i> , membina 225mm tebal batu bata dengan ketinggian 2100mm, penyambungan dengan simen mortar, kemasan <i>pebble wash</i> , pemasangan sistem perpaipan menggunakan 25mm diameter PVC pipe dengan mengambil bekalan dari tandas serta pemasangan pancuran mandi jenis stainless steel, 75mm tebal diameter paip PVC untuk buangan terus ke longkang keliling.	nos	2		
14.2	Kerja membekal dan membina "washing bay" berukuran 900mm x 900mm x 100mm dalam, konkrit base, kemasan pebble wash, pengorekan, floor trap dan saluran ke longkang keliling lain-lain aksesori berkaitan	nos	2		
14.3	Kerja membekal dan membina "mass concrete ramp" berukuran 3600mm x 1200mm x 150mm (hadapan) dan 1000mm x 800mm (tandas OKU)	L/S			
14.4	Kerja membekal dan memasang 225mm diameter longkang separuh bulatan jenis glazed, konkrit base, penyambungan dengan simen mortar, pengorekan dan penyambungan ke perparitan sedia ada	m	57		
14.5	Kerja membekal dan memasang "hollow precast concrete cover" yang berukuran 500mm x 300mm.	nos	9		
15.0	<u>KERJA LANDSKAP</u>				
15.1	Kerja membekal 4 batang pokok tiruan gred A dengan ketinggian minima 1500mm yang bersesuaian lengkap dengan pasu seperti kelulusan Pegawai Penguasa. Pasu dari jenis konkrit yang berukuran 700mm diameter x 800mm tinggi.	nos	4		
15.2	Kerja membekal dan memasang rumput tiruan gred A single UV ketebalan 25mm seperti kelulusan Pegawai Penguasa.	m2	9		
JUMLAH DI BAWA KE HADAPAN					

- Catatan: 1) Penyebut harga adalah dinasihatkan supaya melawat dan meninjau tapak bina sebelum memasuki tawaran sebut harga. Sebarang butiran yang tidak diperhargakan adalah dianggap telah dimasukkan ke dalam butiran lain dan haruslah dilaksanakan.
- 2) Harga adalah termasuk kerja-kerja kawalan lalulintas semasa pembinaan dijalankan.
- 3) Sebarang item yang tidak dinyatakan dalam Jadual Kadar Harga ini tetapi dikehendaki dalam spesifikasi dan skop kerja, hendaklah dimasukkan ke dalam salah satu butiran dalam Jadual Kadar Harga.
- 4) Penyebut harga haruslah menghargakan sesuatu sebut harga sepenuhnya mengikut lukisan terperinci atau lampiran yang disediakan dengan merujuk kepada spesifikasi/huraian kerja dalam Jadual Kadar Harga.
- 5) All Provisional Quantity

RINGKASAN SEBUT HARGA

CADANGAN MEROBOH DAN MEMBINA TANDAS AWAM DI PANTAI SUNGAI TUANG

BIL	PERKARA	UNIT	KUANTITI	KADAR (RM)	JUMLAH (RM)
	M/S 1 M/S 2 M/S 3 M/S 4 M/S 5				
JUMLAH KESELURUHAN SEBUT HARGA					

Ringgit Malaysia :

Tempoh Siap Kerja Maksimum : **16 MINGGU**. KEGAGALAN PIHAK TUAN MEMATUHI TEMPOH MASA YANG DITETAPKAN BOLEH MENJEJASKAN PELUANG KERJA PADA MASA AKAN DATANG.

.....
Nama :

.....
Cop Alamat Syarikat

No. K.P :

SURAT AKUAN PEMBIDA

Bagi

**MPAG/SH/51/2024 - CADANGAN MEROBOH DAN MEMBINA TANDAS AWAM
DI PANTAI SUNGAI TUANG.**

Saya, No. Kad Pengenalan
yang mewakili nombor
Pendaftaran dengan ini mengisytiharkan bahawa saya atau mana-mana
orang yang mewakili syarikat ini:

- i. tidak akan menawarkan, menjanjikan atau memberikan apa - apa suapan kepada mana-mana orang dalam mana-mana Kementerian/Agensi atau mana-mana orang lain, sebagai suapan untuk dipilih dalam mana-mana perolehan; dan
- ii. tidak akan melakukan atau terlibat dengan tipuan bida dalam mana-mana perolehan.

Bersama ini dilampirkan Surat Perwakilan Kuasa bagi saya mewakili syarikat seperti tercatat di atas untuk membuat pengisytiharan ini.

2. Sekiranya saya, atau mana-mana individu yang mewakili syarikat ini didapati terlibat dalam pakatan tipuan bida dengan syarikat lain berkenaan perolehan di atas atau menawarkan, menjanjikan atau memberikan apa-apa suapan kepada mana-mana orang dalam **MAJLIS PERBANDARAN ALOR GAJAH** atau mana-mana orang lain sebagai dorongan untuk dipilih dalam perolehan seperti di atas, maka saya sebagai wakil syarikat bersetuju tindakan-tindakan berikut boleh diambil:

- 2.1 Hilang kelayakan untuk dinilai dan dilantik bagi perolehan di atas; dan
- 2.2 Lain-lain tindakan undang-undang/tatatertib mengikut undang-undang/peraturan perolehan Kerajaan yang berkuat-kuasa.

3. Saya sesungguhnya faham bahawa tindakan berikut akan diambil :

- 3.1 Didakwa bagi kesalahan** di bawah Akta Suruhanjaya Pencegahan Rasuah Malaysia 2009 [Akta 694] dan Kanun Keseksaan [Akta 574] serta boleh dihukum di bawah undang-undang masing- masing untuk kegagalan saya atau mana-mana orang yang mewakili syarikat ini untuk mematuhi perkara (i); atau
- 3.2 tindakan boleh dikenakan ke atas syarikat di bawah Akta Persaingan 2010 [Akta 712] atas kegagalan saya atau mana-mana orang yang mewakili syarikat ini untuk mematuhi perkara (ii) dalam Surat Akuan ini. Sekiranya syarikat didapati melanggar peruntukan seksyen 4(2)(d) Akta 712, syarikat boleh didenda tidak melebihi sepuluh peratus (10%) daripada pusing ganti (*turn over*) seluruh dunia sepanjang tempoh suatu pelanggaran itu berlaku.

4. Sekiranya terdapat mana-mana orang cuba memperolehi atau meminta apa-apa suapan daripada saya atau mana-mana orang yang berkaitan dengan syarikat ini sebagai dorongan untuk dipilih dalam perolehan seperti di atas, maka saya berjanji akan dengan segera melaporkan perbuatan tersebut kepada pejabat Suruhanjaya Pencegahan Rasuah Malaysia (SPRM) atau balai polis yang berhampiran. Saya sedar bahawa kegagalan saya berbuat demikian adalah merupakan suatu kesalahan di bawah seksyen 25 (1) Akta Suruhanjaya Pencegahan Rasuah Malaysia 2009 [Akta 694] dan boleh dihukum di bawah seksyen 25 (2) akta yang sama, apabila disabitkan boleh didenda tidak melebihi RM100,000 atau penjara selama tempoh tidak melebihi sepuluh tahun atau kedua-duanya.

5. Saya sesungguhnya faham bahawa syarikat melakukan kesalahan jika seseorang yang bersekutu dengan syarikat*** memberikan, menjanjikan atau menawarkan suapan untuk memperoleh atau mengekalkan pemiagaan atau faedah dalam menjalankan pemiagaan di bawah Seksyen 17A, Akta Suruhanjaya Pencegahan Rasuah Malaysia 2009 [Akta 694], apabila disabitkan kesalahan boleh didenda tidak kurang daripada sepuluh kali ganda jumlah atau nilai suapan, atau RM1 juta, atau dipenjarakan selama tempoh tidak melebihi dua puluh tahun atau kedua-duanya.

Yang benar,

Tandatangan :
 Nama :
 No. KP :
 Tarikh :
 Cop Syarikat :

Catatan:

- (i) **termasuk kesalahan ditetapkan dalam Jadual (Perenggan 3 (a), takrif "kesalahan ditetapkan") Akta Suruhanjaya Pencegahan Rasuah Malaysia 2009 [Akta 694] yang boleh dihukum di bawah Kanun Keseksaan.
- (ii) ***seseorang yang bersekutu dengan syarikat merujuk kepada seksyen 17A (6) Akta Suruhanjaya Pencegahan Rasuah Malaysia 2009 [Akta 694], iaitu seseorang itu bersekutu dengan organisasi komersial jika dia seorang pengarah, pekongsi atau pekerja organisasi komersial itu atau dia ialah orang yang melaksanakan perkhidmatan untuk atau bagi pihak organisasi komersial itu.
- (iii) Surat Akuan ini hendaklah dikemukakan bersama surat perwakilan kuasa.
- (iv) Takrifan perusahaan di bawah Akta 712 merangkumi syarikat yang terlibat dengan perolehan Kerajaan.

DOKUMEN TERKAWAL

SURAT AKUAN PEMBIDA BERJAYA

Bagi

**MPAG/SH/51/2024 - CADANGAN MEROBOH DAN MEMBINA TANDAS AWAM
DI PANTAI SUNGAI TUANG.**

Saya, No Kad Pengenalan
yang mewakili nombor
Pendaftaran dengan ini mengisytiharkan bahawa saya atau mana-mana orang
yang mewakili syarikat ini:

- i. tidak akan menawarkan, menjanjikan atau memberikan apa-apa suapan kepada mana-mana orang dalam mana-mana Kementerian/Agensi* atau mana-mana orang lain, sebagai suapan untuk dipilih dalam mana-mana perolehan; dan
- ii. tidak akan melakukan atau terlibat dengan tipuan bida dalam mana-mana perolehan.

Bersama ini dilampirkan Surat Perwakilan Kuasa bagi saya mewakili syarikat seperti tercatat di atas untuk membuat pengisytiharan ini.

2. Sekiranya saya, atau mana-mana individu yang mewakili syarikat ini didapati terlibat dalam membuat pakatan harga dengan syarikat lain atau apa-apa pakatan sepanjang proses perolehan atau menawarkan, menjanjikan atau memberikan apa-apa suapan kepada mana-mana orang dalam **MAJLIS PERBANDARAN ALOR GAJAH** atau mana-mana orang lain sebagai dorongan untuk dipilih dalam tender/sebut harga* seperti di atas, maka saya sebagai wakil syarikat bersetuju tindakan-tindakan boleh berikut diambil:

- 2.1 Penarikan balik tawaran kontrak bagi perolehan di atas; atau
- 2.2 Penamatan kontrak bagi perolehan di atas; dan
- 2.3 Lain-lain tindakan undang-undang / tatatertib mengikut undang-undang / peraturan perolehan Kerajaan yang berkuat-kuasa.

3. Saya sesungguhnya faham bahawa tindakan berikut akan diambil :

- 3.1 Didakwa bagi kesalahan** di bawah Akta Suruhanjaya Pencegahan Rasuah Malaysia 2009 [Akta 694] dan Kanun Keseksaan [Akta 574] serta boleh dihukum di bawah undang-undang masing-masing untuk kegagalan saya atau mana-mana orang yang mewakili syarikat ini untuk mematuhi perkara (i); atau
- 3.2 tindakan boleh dikenakan ke atas syarikat di bawah Akta Persaingan 2010 [Akta 712] atas kegagalan saya atau mana-mana orang yang mewakili syarikat ini untuk mematuhi perkara (ii). Sekiranya syarikat didapati melanggar peruntukan seksyen 4(2)(d) Akta 712, syarikat boleh didenda tidak melebihi sepuluh peratus (10%) daripada pusing ganti (*turn over*) seluruh dunia sepanjang tempoh suatu pelanggaran itu berlaku.

4. Sekiranya terdapat mana-mana orang cuba memperolehi atau meminta apa-apa suapan daripada saya atau mana-mana orang yang berkaitan dengan syarikat ini sebagai dorongan untuk dipilih dalam perolehan seperti di atas, maka saya berjanji akan dengan segera melaporkan perbuatan tersebut kepada pejabat Suruhanjaya Pencegahan Rasuah Malaysia (SPRM) atau balai polis yang berhampiran. Saya sedar bahawa kegagalan saya berbuat demikian adalah merupakan suatu kesalahan di bawah seksyen 25 (1) Akta Suruhanjaya Pencegahan Rasuah Malaysia 2009 [Akta 694] dan boleh dihukum di bawah seksyen 25 (2) akta yang sama, apabila disabitkan boleh didenda tidak melebihi RM100,000 atau penjara selama tempoh tidak melebihi sepuluh tahun atau kedua-duanya.

5. Saya sesungguhnya faham bahawa syarikat melakukan kesalahan jika seseorang yang bersekutu dengan syarikat*** memberikan, menjanjikan atau menawarkan suapan untuk memperoleh atau mengekalkan perniagaan atau faedah dalam menjalankan perniagaan di bawah seksyen 17A Akta Suruhanjaya Pencegahan Rasuah Malaysia 2009 [Akta 694], apabila disabitkan kesalahan boleh didenda tidak kurang daripada sepuluh kali ganda jumlah atau nilai suapan, atau RM1 juta, atau dipenjarakan selama tempoh tidak melebihi dua puluh tahun atau kedua-duanya.

Yang benar,

Tanda tangan :

Nama :

No. KP :

Tarikh :

Cop Syarikat :

Catatan:

- (i) **termasuk kesalahan ditetapkan dalam Jadual (Perenggan 3 (a), takrif "kesalahan ditetapkan") Akta Suruhanjaya Pencegahan Rasuah Malaysia 2009 [Akta 694] yang boleh dihukum di bawah Kanun Keseksaan.
- (ii) ***seseorang yang bersekutu dengan syarikat merujuk kepada seksyen 17A (6) Akta Suruhanjaya Pencegahan Rasuah Malaysia 2009 [Akta 694], iaitu seseorang itu bersekutu dengan organisasi komersial jika dia seorang pengarah, pekongsi atau pekerja organisasi komersial itu atau dia ialah orang yang melaksanakan perkhidmatan untuk atau bagi pihak organisasi komersial itu.
- (iii) Surat Akuan ini hendaklah dikemukakan bersama surat perwakilan kuasa.
- (iv) Takrifan perusahaan di bawah Akta 712 merangkumi syarikat yang terlibat dengan perolehan Kerajaan

MAKLUMAT AM LATAR BELAKANG PENYEBUT HARGA

Segala butir dilampirkan ini hendaklah diisi oleh penyebut harga dengan betul dan lengkap dan dikembalikan bersama-sama dengan sebut harga. Kegagalan berbuat demikian boleh mengakibatkan sebut harga ini ditolak atau / dan tidak dipertimbangkan.

LATAR BELAKANG PENYEBUT HARGA

1. Nama Syarikat :
2. Alamat Syarikat :
.....
3. No. Pendaftaran Syarikat :
4. No. Telefon/No. Fax :
5. Ahli - ahli syarikat:-

BIL	Nama	Jawatan	Saham
1			
2			
3			
4			
5			

6. Maklumat Rekod Kerja Kontraktor (3 Tahun Terakhir)

BIL	*Perihal kerja/projek yang telah/sedang dilaksanakan	Nilai Kerja dan Nilai Sebenar (RM)	Tarikh Mula	Tarikh Siap	Tarikh Siap Sebenar
1					
2					
3					
4					
5					

*- Sila kemukakan salinan Surat Setujuterima/Inden Kerja bagi menyokong maklumat ini

TANDAS AWAM SUNGAI TUANG

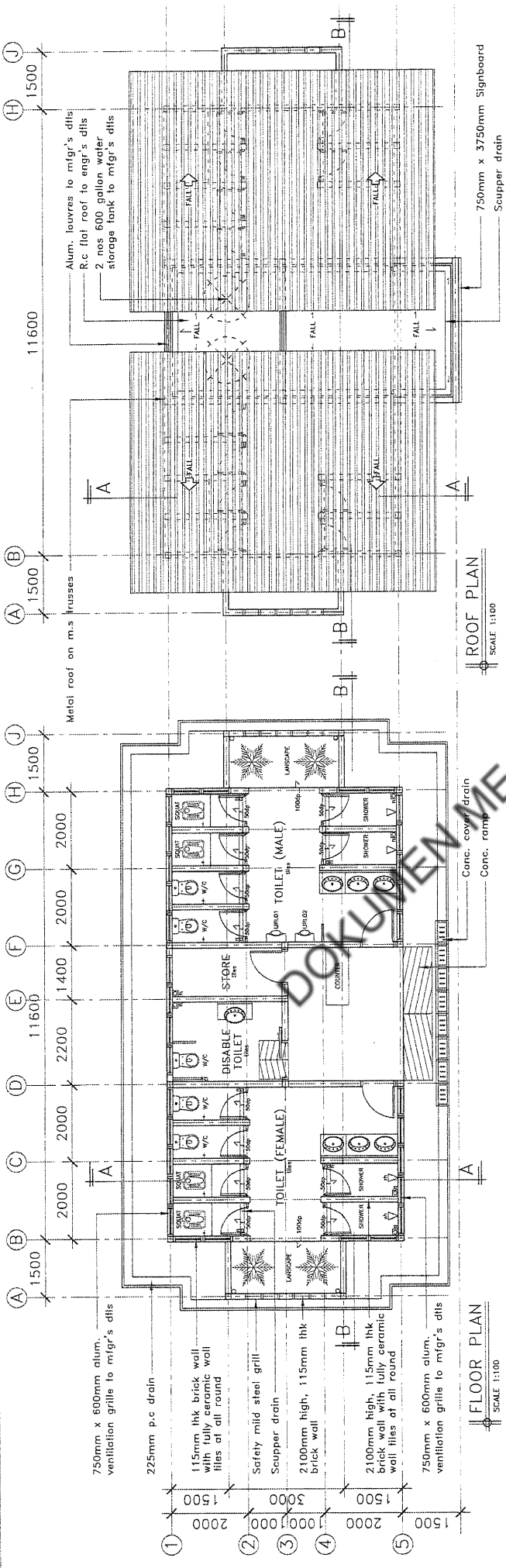

FLOOR PLAN
SCALE 1:100

ROOF PLAN
SCALE 1:100

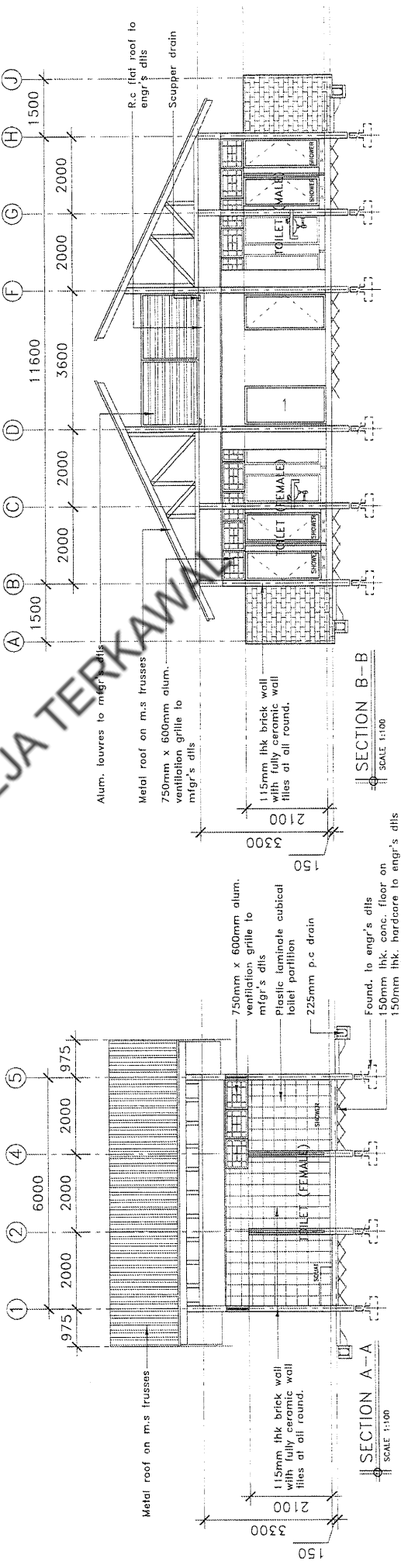

SECTION A-A
SCALE 1:100

SECTION B-B
SCALE 1:100

PROJEK :- CADANGAN REKABENTUK TANDAS AWAM DI SUNGAI TUANG,

DAERAH ALOR GAJAH, MELAKA

UNTUK : MAJLIS PERBANDARAN ALOR GAJAH

Majlis Perbandaran Alor Gajah
Jalan Dato' Duli Saif, 78000 Alor Gajah
Tel : 06-556 1010, 556 2575, 556 1600
Fax : 06-556-6909
Email : mprog@mpag.gov.my
Web : www.mpag.gov.my

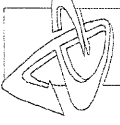

SKALA : 1:100 HELAIAN : 1/2

TARIKH : APRIL 2024

DI SEDIAKAN OLEH : JABATAN BANGUNAN

TANDAS AWAM SUNGAI TUANG

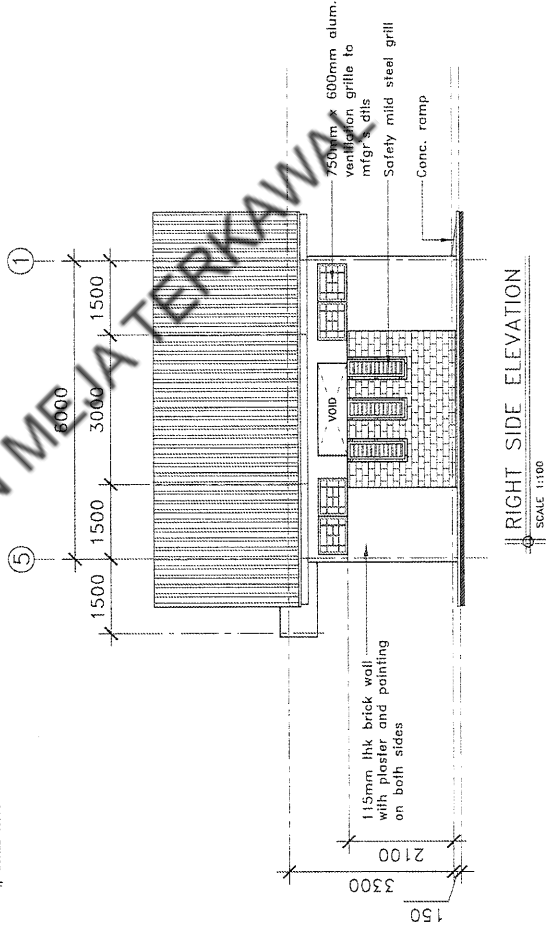
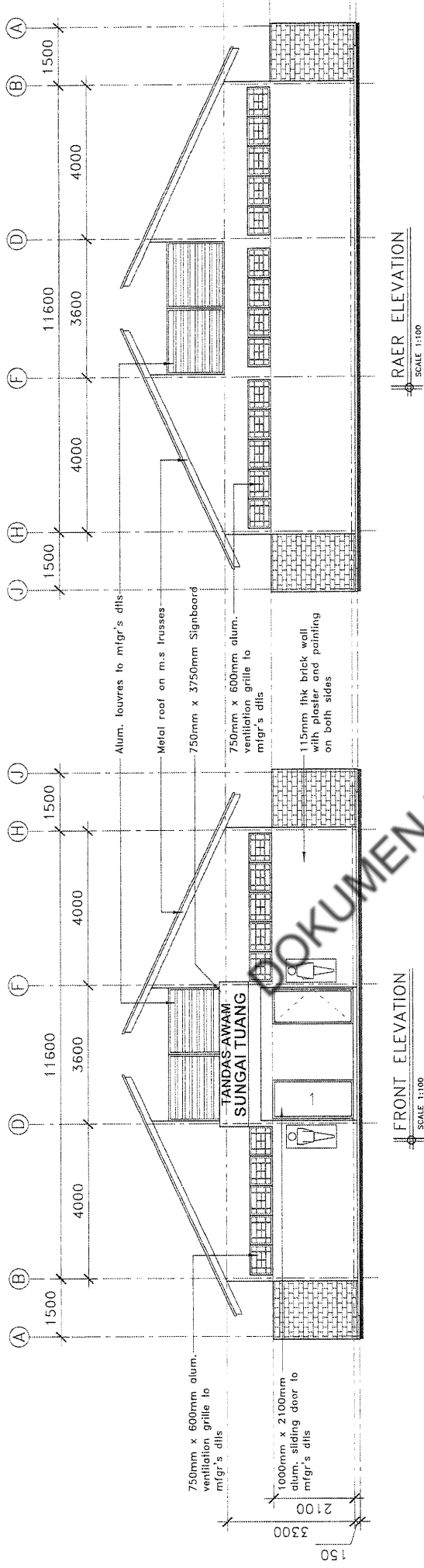

PROJEK :- CADANGAN REKABENTUK TANDAS AWAM DI SUNGAI TUANG,
DAERAH ALOR GAJAH, MELAKA

UNTUK : MAJLIS PERBANDARAN ALOR GAJAH

Majlis Perbandaran Alor Gajah
Jalan Dato' Dol Said, 78000 Alor Gajah
Tel : 06-556 1010, 556 257/5, 556 1600
Fax : 06-5564909
Email : mpaag@mpaag.gov.my
Web : www.mpaag.gov.my

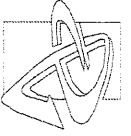

SKALA : 1 : 100 HELAIAN : 2 / 2

TARIKH : APRIL 2024

DI SEDIAKAN OLEH : JABATAN BANGUNAN

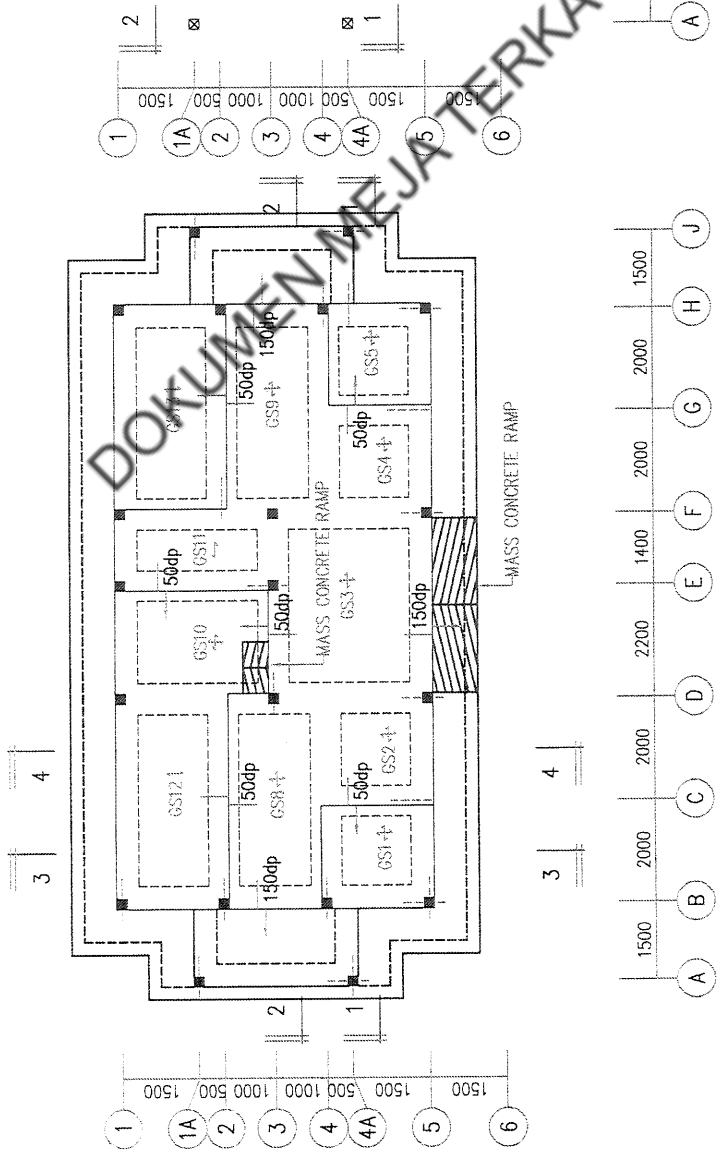

RAFT FOUNDATION LAYOUT

ALL SLABS TO BE 150mm THK. WITH BRC AB U.N.O

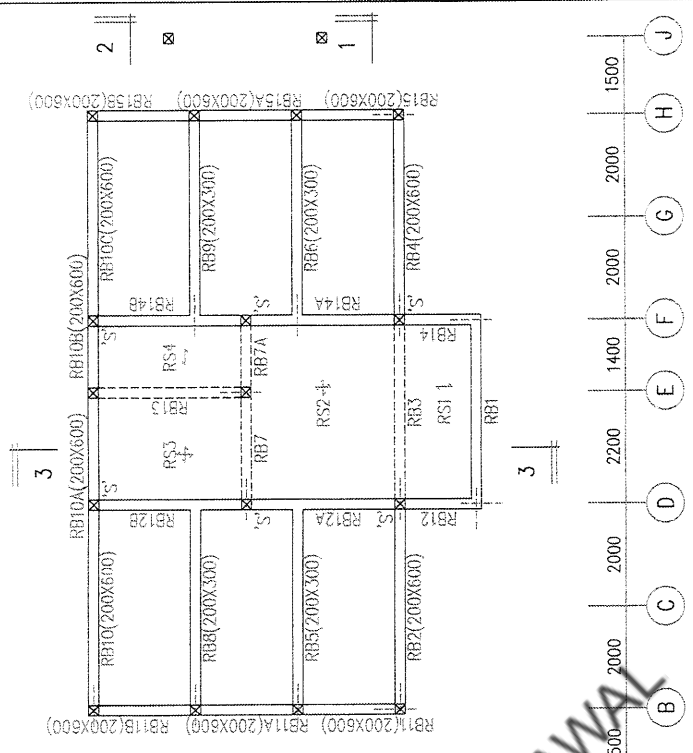

ROOF PLAN

ALL BEAMS TO BE 200x450 U.N.O
 ALL SLABS TO BE 125mm THK. U.N.O
 'S' DENOTE 125x125 STIFFENER
 WITH 4Y12@R6-125 c/c

Revisions:	Drawn: En. MEISA HELMI BIN MOHD. SHAMURIDDIN ERM. No. 231414 Checked/Approved: En. HILMI USMANI ERM. No. 231414 Scale: 1 : 100 Date: JUN 2024		Projek: CADANGAN MEREKABENTUK TANDAS AWAM DI SUNGAI TUANG, DAERAH ALIOT GAJAH, MELAKA. Sheet Title: RAFT FOUNDATION LAYOUT AND KEY PLAN	DRAWING NO:
	Maja Tebedesa Akir Gajah Jalan Dato' Didi Sidi, 70000 Ayer Gajah No. 700550 1010, 252 2015, 533 1600 Email: majo@tebedesa.gov.my Web: www.tebedesa.gov.my			

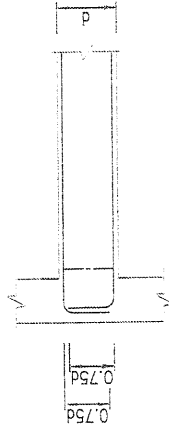
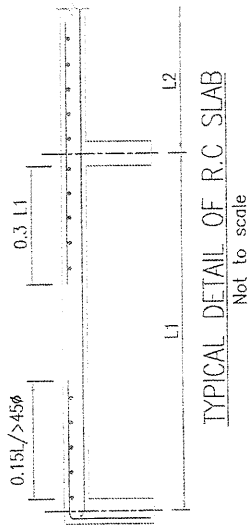

TYPICAL DETAIL OF LONGITUDINAL BARS AT END OF BEAM
Not To Scale

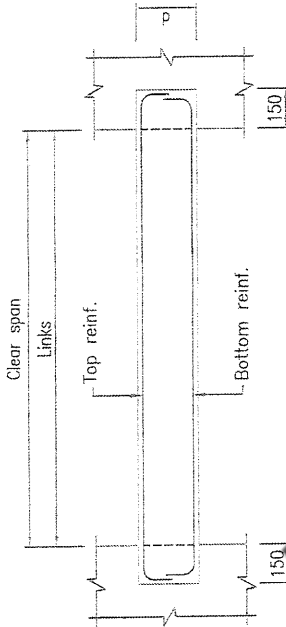

TYPICAL DETAIL OF LINTEL
Not To Scale

CLEAR SPAN (mm)	SIZE (mm)	TOP REINF.	BOTTOM REINF.	LINKS
610 to 1829	125 x 150	2Y10	2Y10	R6-125 c/c
1830 to 3050	125 x 225	2Y10	2Y10	R6-125 c/c

LINTEL SCHEDULE

COLUMN MARK	ALL
GROUND TO ROOF	<input checked="" type="checkbox"/>
MARSH BAR	4Y12
BELC	R6-125
CHL, SH/F	200 X 200

COLUMN REINFORCEMENT SCHEDULE

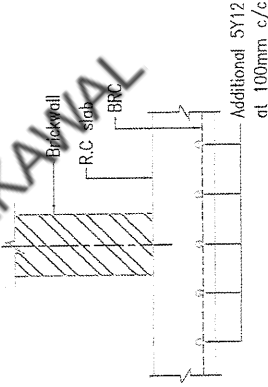

DETAIL OF BRICKWALL ON SLAB
Scale 1:10

GENERAL NOTES

- These structural details are to be read in conjunction with the architectural drawings and any discrepancies should be notified immediately.
- Only figure dimensions to be used.
- The engineers must be informed before work commences.

NOTES ON REINFORCED CONCRETE

- Reinf. concrete grade 25, pile cap shall be grade 30 (unless noted otherwise)
- Concrete cover to re-bars (unless noted otherwise)
 - Footings - 50 mm (2")
 - Ground beams & Stumps - 30 mm (1.2")
 - Columns - 25 mm (1")
 - Superstructural beams - 25 mm (1")
 - Superstructural slabs - 20 mm (0.8")
- All reinforced concrete to be mechanically vibrated or as directed by the engineer.
- Portland cement used to be comply to B.S 12
- Coarse and fine aggregates to comply with B.S 882
- All steel bars to be comply to B.S 785
- Steel seat or spacer block to be provided adequately
- R - denotes mild steel bars.
- Y - denotes high tensile bars.
- Example:
 - 2R10 denotes 2 nos 10mm \varnothing M.S bars.
 - 2Y12 denotes 2 nos 12mm \varnothing H.T bars.
 - R6 - 225 (9") denotes 6mm \varnothing links at 225 (9") c/c
- 1" = 25mm

DRAWING NO:

PROJECT : CADANGAN MERKRENTBIK TANDAS AWAM DI SUNGAI TUANG, DAERAH ALOR GAJAH, MELAKA.

High Performance Steel
 100, Jalan Perindustrian, 40000 Shah Alam, Selangor
 Tel: 03-551 1010, 551 0335, 551 1600
 Fax: 03-551 6707
 Email: marketing@hps.com.my
 Web: www.hps.com.my

Drawn: EN MOHD HELMI BIN MOHD SHAWRIDDIN
 PPN, ITC, AECOM
 Checked: EN SUZUKIAN BIN ADHARI
 PPN, ITC, AECOM
 Scale: 1:1:100 Date: JUN 2024

This drawing remains the property of MARS ENGINEERING Sdn Bhd. It is subject to the conditions of use set out in the contract. No part of this drawing may be reproduced or used in any form without the prior written consent of MARS.

Revisions:

SHEET TITLE : COLUMN SCHEDULE AND STANDARD DETAIL

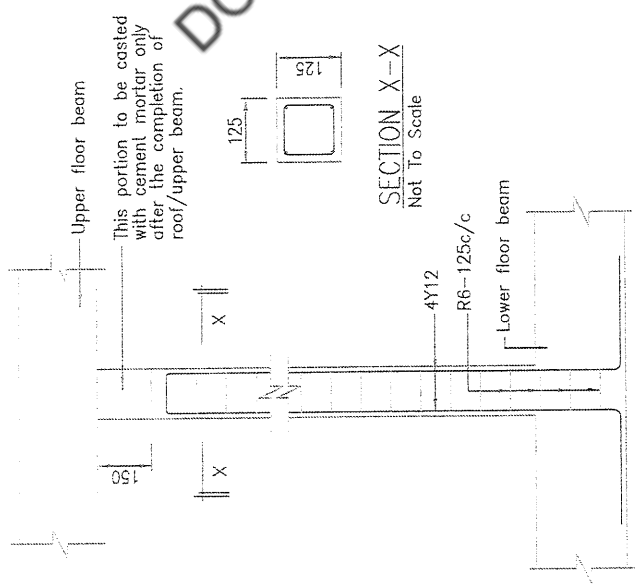

Upper floor beam

This portion to be casted with cement mortar only after the completion of roof/upper beam.

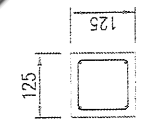

SECTION X-X
Not To Scale

TYPICAL STIFFENER DETAIL
Not To Scale

Note:
125 x 125 R.C stiffener should be provided along the brickwalls for every 3000mm length internal

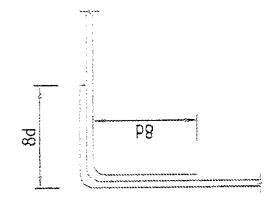

TYPICAL DETAIL OF LINKS LAPPING
Not To Scale

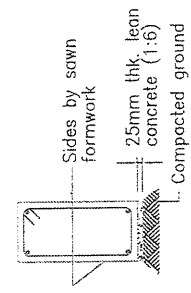

FORMING GROUND BEAM
Not To Scale

BAR SIZE (Ø)	LAPPING LENGTH (4D)
10mm	120
12mm	504
16mm	672
20mm	840
25mm	1050

LAPPING SCHEDULE

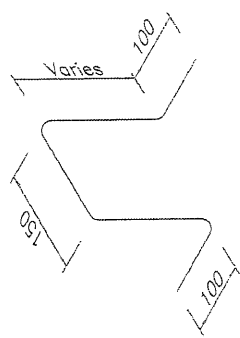

STEEL SEAT DETAIL
Not To Scale

DOKUMEN MEJA TERKAWAL

<p>Revisions:</p>	<p>Drawn by: MUHAMMAD BIN MOHD SHAMUDRIN Checked/Approved by: MUHAMMAD BIN MOHD SHAMUDRIN Scale: 1 : 100 Date: JUN 2024</p>	<p>DRAWING NO:</p>
<p>This drawing remains the property of MAJLIS PERKAMPUNAN MELAKA and shall not be reproduced in any form or by any means without the prior written consent of MAJLIS PERKAMPUNAN MELAKA.</p>		<p>PROJECT : CADANGAN PEREKABENTUK TANDAS AWAM DI SUNGAI TUANG, DIBELAH ALOR GAJAH, MELAKA.</p>
<p>Projek Perancangan Alor Gajah Jalan Duta Persekutuan, 8000 Alor Gajah 01-65548100, 015-956, 556 100 Email: mpe@mpg.gov.my Web: www.mpe.gov.my</p>		<p>SHEET TITLE : STANDARD DETAIL</p>

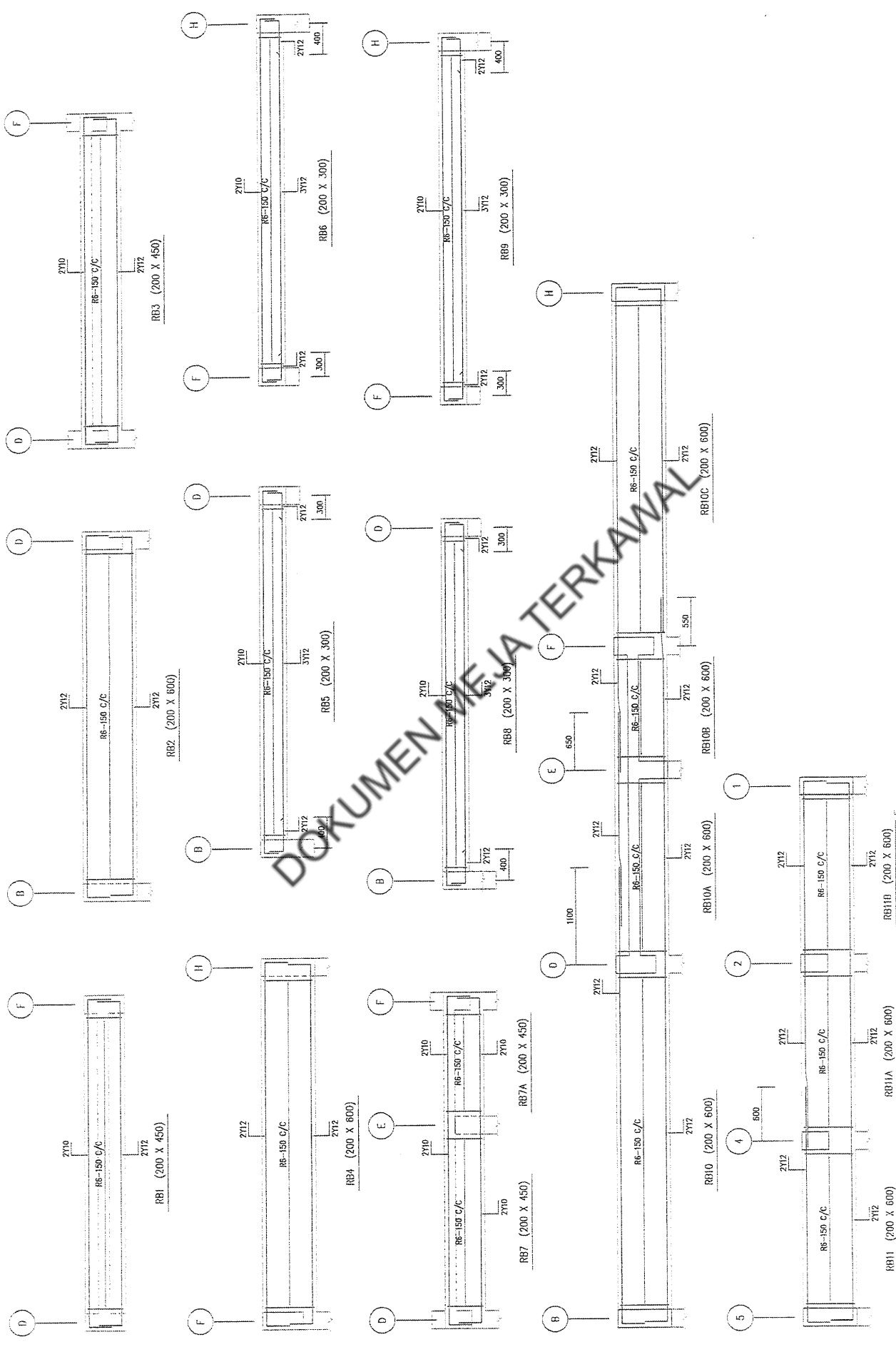

Revisions:

Drawn: EN HOID HELMI BIN MOHD SHAWARDDIN
 Pkg. PRO. TEKNIK
 Checked: EN HOID HELMI BIN MOHD SHAWARDDIN
 Approved: EN HOID HELMI BIN MOHD SHAWARDDIN
 Pengerusi KUALITI
 Scale: 1 : 40 Date: JUN 2024

Projek : CADANGAN MEREKABENTUK TANDAS AWAM DI SUNGAI TUANG,
 DAERAH ALOR GAJAH, MELAKA.

Sheets Title : ROOF BEAM DETAIL

Projek : CADANGAN MEREKABENTUK TANDAS AWAM DI SUNGAI TUANG,
 DAERAH ALOR GAJAH, MELAKA.

Sheets Title : ROOF BEAM DETAIL

Meja Terkawal Sdn Bhd
 No. 10, Jalan Pagar Utama 1, Taman Pagar Utama,
 40100 Alor Gajah, Melaka.
 Tel: 06-33838383
 Fax: 06-33838399
 Email: info@mejaterkawal.com
 Web: www.mejaterkawal.com

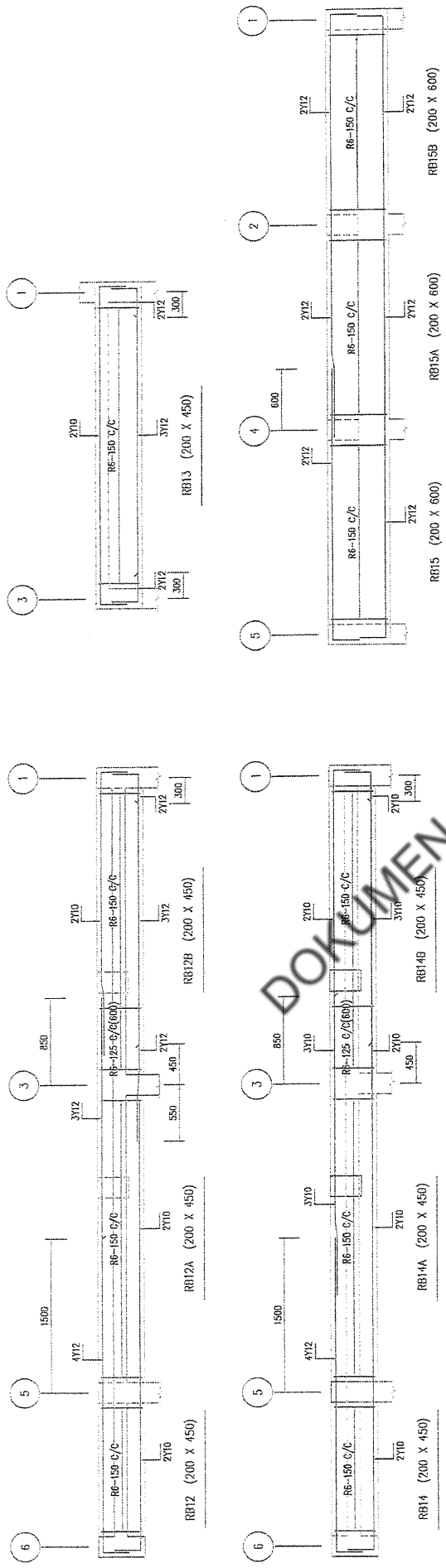

ROOF BEAM

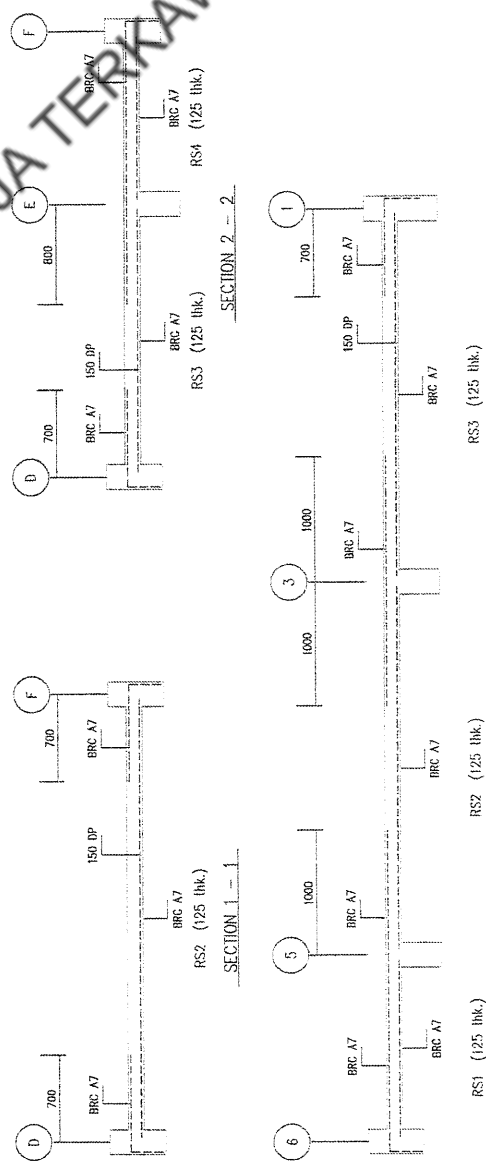

DOKUMEN MEJA TERKAWAL

Revisions:	Drawn: EN MOHD HELMI BIN MOHD SHAMUDDIN Pzr. Pzr. SIKHIM Checked: EN MOHD HELMI BIN MOHD SHAMUDDIN Pzr. Pzr. SIKHIM Date: JUN 2024	Project: CADANGAN MERKABENTUK TANDAS AWAM DI SUNGAI TUANG, DAERAH ALOR GAJAH, MELAKA.	Drawing No:
	Scale: 1 : 40	Sheet Title: BEAM AND SLAB DETAIL	
<p>THE DRAWING REMAINS THE PROPERTY OF MAJLIS PERBANDARAN ALOR GAJAH (MPAG). IT IS SUBJECT TO MPAG RECALL AND MUST NOT BE REPRODUCED OR TRANSMITTED IN ANY FORM OR BY ANY MEANS, ELECTRONIC OR MECHANICAL, WITHOUT THE WRITTEN CONSENT OF MPAG.</p>		<p>Agiti Tebedien Alor Gajah Pzr. Pzr. SIKHIM Tel: 06-555 0088, 555 2633, 555 1670 Fax: 06-555 6979 Email: mpag@mpag.gov.my Web: www.mpag.gov.my</p>	