

NO.SIRI :

Untuk kegunaan MPAG

Sebut harga adalah dipelawa kepada kontraktor-kontraktor yang beralamat di **Daerah Alor Gajah** sahaja, yang berdaftar dengan Lembaga Pembangunan Industri Pembinaan Malaysia (CIDB), Memegang Perakuan Pendaftaran Kontraktor, Sijil Perolehan Kerja Kerajaan (SPKK) dalam Gred G1 Kategori B DAN CE, Pengkhususan B04 DAN CE21 Sijil Taraf Bumiputera yang masih sah dan berdaftar dengan MPAG. Borang sebut harga ini akan diterima di **Majlis Perbandaran Alor Gajah** sehingga **12.00** tengah hari pada **7 Mei 2024**.



MAJLIS PERBANDARAN ALOR GAJAH

DOKUMEN SEBUT HARGA

MPAG/SH/33/2024

**(SEBUT HARGA SEMULA) PROGRAM BINA BAHARU DI
BAWAH PROGRAM PEMBASMIAN KEMISKINAN BANDAR
2024 UNTUK OMAR BIN ABDUL RAHMAN DI
SOLOK JERAM KG REMBIA.**

1.	Nama Syarikat	:	
2.	No.Telefon	:	
3.	No.Resit	:	

NO. SEBUT HARGA : MPAG/SH/33/2024

TAJUK : (SEBUT HARGA SEMULA) PROGRAM BINA BAHARU DI BAWAH PROGRAM PEMBASMIAN KEMISKINAN BANDAR 2024 UNTUK OMAR BIN ABDUL RAHMAN DI SOLOK JERAM KG REMBIA.

ISI KANDUNGAN

BIL	KETERANGAN	MUKA SURAT
1.	SENARAI SEMAKAN	
2.	KENYATAAN SEBUT HARGA	
3.	ARAHAN KEPADA PENYEBUT HARGA (LAMPIRAN A1)	1-4
4.	SYARAT-SYARAT SEBUT HARGA (LAMPIRAN A2)	5-14
5.	BORANG SEBUT HARGA (LAMPIRAN A3)	15
6.	SENARAI KUANTITI	m/s 1/7 – m/s 7/7
7.	SURAT AKUAN PEMBIDA (LAMPIRAN 1A)	16-17
8.	SURAT AKUAN PEMBIDA BERJAYA (LAMPIRAN 2A)	18-19
9.	MAKLUMAT LATAR BELAKANG PENYEBUT HARGA (LAMPIRAN 3A)	20
10.	LUKISAN	21

SENARAI SEMAKAN

Sila tandakan Bagi Dokumen-dokumen Wajib yang perlu disertakan.

Bil.	Perkara/Dokumen	Untuk ditanda oleh Syarikat	Untuk ditanda oleh Jawatankuasa Pembuka Sebut Harga
1.	Salinan Perakuan Pendaftaran Kontraktor (PPK), Sijil Perolehan Kerja Kerajaan (SPKK) dari CIDB	<input type="checkbox"/>	<input type="checkbox"/>
2.	Salinan Sijil Taraf Bumiputera (STB) dari BPKU (Kerja) (jika berkenaan)	<input type="checkbox"/>	<input type="checkbox"/>
3.	Surat Akuan Pembida (LAMPIRAN 1A)	<input type="checkbox"/>	<input type="checkbox"/>
4.	Borang Sebut Harga Telah Diisi Dengan Lengkap (termasuk nilai tawaran dan tempoh siap) dan Ditandatangani (LAMPIRAN A3)	<input type="checkbox"/>	<input type="checkbox"/>
5.	Borang Maklumat Penyebut Harga (LAMPIRAN 3A)	<input type="checkbox"/>	<input type="checkbox"/>
6.	Pematuhan kepada spesifikasi	<input type="checkbox"/>	<input type="checkbox"/>
7.	Borang Penyerahan Contoh Dan Katalog (jika berkaitan)	<input type="checkbox"/>	<input type="checkbox"/>
8.	Cadangan Penyelenggaraan/Penyenggaraan (jika perlu)	<input type="checkbox"/>	<input type="checkbox"/>
9.	Senarai Kakitangan Teknikal (jika berkaitan)	<input type="checkbox"/>	<input type="checkbox"/>
10.	Salinan Penyata Bulanan Akaun Bank bagi Tiga (3) Bulan Terakhir yang disahkan oleh pegawai bank (bagi sebutharga melebihi RM 200,000.00 Wajib disertakan)	<input type="checkbox"/>	<input type="checkbox"/>
11.	Lain-lain Sekiranya Ada:	<input type="checkbox"/>	<input type="checkbox"/>

PENGESAHAN OLEH SYARIKAT

Dengan ini saya mengesahkan bahawa saya telah membaca dan memahami semua syarat-syarat dan terma yang dinyatakan di dalam dokumen Sebut Harga. Semua maklumat yang dikemukakan adalah benar

Tandatangan:

Nama:

Jawatan:

Tarikh:

Cop Kontraktor:

UNTUK KEGUNAAN JABATAN

Jawatankuasa Pembuka Sebut Harga mengesahkan penerimaan dokumen bertanda kecuali bagi perkara bil.(jika ada)

Tandatangan:

Nama:

Jawatan:

Tarikh:

Tandatangan:

Nama:

Jawatan:

Tarikh:

Tandatangan:

Nama:

Jawatan:

Tarikh:

Tandatangan:

Nama:

Jawatan:

Tarikh:

DOKUMEN MEJA TERKAWAL



MAJLIS PERBANDARAN ALOR GAJAH
NOTIS SEBUT HARGA KERJA

Tawaran adalah dipelawa kepada Kontraktor yang berdaftar dengan Majlis Perbandaran Alor Gajah serta berdaftar dengan Lembaga Pembangunan Industri Malaysia (CIDB), masih sah tempohnya serta masih dibenarkan membuat tawaran pada masa ini bagi kerja berikut :-

KETERANGAN SEBUT HARGA	GRED, KATEGORI & PENGKHUSUSAN / KOD BIDANG & TARAF	TARIKH / MASA TAKLIMAT DAN LAWATAN TAPAK	TARIKH DOKUMEN DIJUAL	HARGA DOKUMEN	TEMPAT, TARIKH DAN WAKTU SEBUT HARGA DITUTUP
<p><u>MPAG/SH/31/2024</u></p> <p>(SEBUT HARGA SEMULA) PROGRAM BINA BAHARU DI BAWAH PROGRAM PEMBASMIAN KEMISKINAN BANDAR 2024 UNTUK MAHANOM BINTI OMAR DI KG AIR PASIR MACHAP.</p>	<p><u>Gred</u> : G1 (Daerah Alor Gajah sahaja)</p> <p>Taraf : Bumiputera</p> <p><u>Kategori</u> :</p> <p>B (Kerja-kerja Pembinaan Bangunan) DAN CE (Pembinaan Kejuruteraan Awam)</p> <p><u>Pengkhususan</u> :</p> <p>B 04 (Kerja-kerja Am Bangunan) DAN CE 21 (Kerja-kerja Am Kejuruteraan Awam)</p>	<p>TIADA TAKLIMAT DAN LAWATAN TAPAK</p>	<p><u>Tarikh Dokumen Dijual</u> :</p> <p>29 APRIL 2024 (ISNIN)</p> <p>Sehingga</p> <p>7 MEI 2024 (SELASA)</p>	<p><u>Harga Dokumen</u> :</p> <p>RM 50.00 Tidak akan dikembalikan</p>	<p><u>Tempat</u> :</p> <p>Peti Tawaran, Unit Perolehan, Tingkat 2, Majlis Perbandaran Alor Gajah, Lebu AMJ, Alor Gajah, Melaka.</p> <p><u>Tarikh Sebut Harga Ditutup</u> :</p> <p>7 MEI 2024 (SELASA)</p> <p><u>Waktu Sebut Harga Ditutup</u> :</p> <p>12.00 tengah hari</p>
<p><u>MPAG/SH/32/2024</u></p> <p>(SEBUT HARGA SEMULA) PROGRAM BINA BAHARU DI BAWAH PROGRAM PEMBASMIAN KEMISKINAN BANDAR 2024 UNTUK MUSTAFA BIN MD YUNOS DI NO 213 KG BUKIT REMBIA.</p>	<p><u>Gred</u> : G1 (Daerah Alor Gajah sahaja)</p> <p>Taraf : Bumiputera</p> <p><u>Kategori</u> :</p> <p>B (Kerja-kerja Pembinaan Bangunan) DAN CE (Pembinaan Kejuruteraan Awam)</p> <p><u>Pengkhususan</u> :</p> <p>B 04 (Kerja-kerja Am Bangunan) DAN CE 21 (Kerja-kerja Am Kejuruteraan Awam)</p>	<p>TIADA TAKLIMAT DAN LAWATAN TAPAK</p>	<p><u>Tarikh Dokumen Dijual</u> :</p> <p>29 APRIL 2024 (ISNIN)</p> <p>Sehingga</p> <p>7 MEI 2024 (SELASA)</p>	<p><u>Harga Dokumen</u> :</p> <p>RM 50.00 Tidak akan dikembalikan</p>	<p><u>Tempat</u> :</p> <p>Peti Tawaran, Unit Perolehan, Tingkat 2, Majlis Perbandaran Alor Gajah, Lebu AMJ, Alor Gajah, Melaka.</p> <p><u>Tarikh Sebut Harga Ditutup</u> :</p> <p>7 MEI 2024 (SELASA)</p> <p><u>Waktu Sebut Harga Ditutup</u> :</p> <p>12.00 tengah hari</p>
<p><u>MPAG/SH/33/2024</u></p> <p>(SEBUT HARGA SEMULA) PROGRAM BINA BAHARU DI BAWAH PROGRAM PEMBASMIAN KEMISKINAN BANDAR 2024 UNTUK OMAR BIN ABDUL RAHMAN DI SOLOK JERAM KG REMBIA.</p>	<p><u>Gred</u> : G1 (Daerah Alor Gajah sahaja)</p> <p>Taraf : Bumiputera</p> <p><u>Kategori</u> :</p> <p>B (Kerja-kerja Pembinaan Bangunan) DAN CE (Pembinaan Kejuruteraan Awam)</p> <p><u>Pengkhususan</u> :</p> <p>B 04 (Kerja-kerja Am Bangunan) DAN CE 21 (Kerja-kerja Am Kejuruteraan Awam)</p>	<p>TIADA TAKLIMAT DAN LAWATAN TAPAK</p>	<p><u>Tarikh Dokumen Dijual</u> :</p> <p>29 APRIL 2024 (ISNIN)</p> <p>Sehingga</p> <p>7 MEI 2024 (SELASA)</p>	<p><u>Harga Dokumen</u> :</p> <p>RM 50.00 Tidak akan dikembalikan</p>	<p><u>Tempat</u> :</p> <p>Peti Tawaran, Unit Perolehan, Tingkat 2, Majlis Perbandaran Alor Gajah, Lebu AMJ, Alor Gajah, Melaka.</p> <p><u>Tarikh Sebut Harga Ditutup</u> :</p> <p>7 MEI 2024 (SELASA)</p> <p><u>Waktu Sebut Harga Ditutup</u> :</p> <p>12.00 tengah hari</p>

KETERANGAN SEBUT HARGA	GRED, KATEGORI & PENGKHUSUSAN / KOD BIDANG & TARAF	TARIKH / MASA TAKLIMAT DAN LAWATAN TAPAK	TARIKH DOKUMEN DIJUAL	HARGA DOKUMEN	TEMPAT, TARIKH DAN WAKTU SEBUT HARGA DITUTUP
<p><u>MPAG/SH/34/2024</u></p> <p>KERJA MENAIKTARAF SUSUR TANGAN DAN KERJA BERKAITAN DI RUMAH PANGSA TAMAN BIDARA PERMAI.</p>	<p><u>Gred</u> : G1 (Daerah Alor Gajah sahaja)</p> <p><u>Taraf</u> : Bumiputera</p> <p><u>Kategori</u> :</p> <p>CE (Pembinaan Kejuruteraan Awam)</p>	<p>TIADA TAKLIMAT DAN LAWATAN TAPAK</p>	<p><u>Tarikh Dokumen Dijual</u> :</p> <p>29 APRIL 2024 (ISNIN)</p> <p>Sehingga</p> <p>7 MEI 2024 (SELASA)</p>	<p><u>Harga Dokumen</u> :</p> <p>RM 50.00 Tidak akan dikembalikan</p>	<p><u>Tempat</u> :</p> <p>Peti Tawaran, Unit Perolehan, Tingkat 2, Majlis Perbandaran Alor Gajah, Lebu AMJ, Alor Gajah, Melaka.</p>
<p><u>MPAG/SH/35/2024</u></p> <p>KERJA MENAIKTARAF BUMBUNG DAN HARTA BERSAMA SERTA KERJA-KERJA BERKAITAN DI RUMAH PANGSA TAMAN SERI PAYA RUMPUT MASJID TANAH.</p>	<p><u>Pengkhususan</u> :</p> <p>CE 21 (Kerja-kerja Am Kejuruteraan Awam)</p>				<p><u>Tarikh Sebut Harga Ditutup</u> :</p> <p>7 MEI 2024 (SELASA)</p> <p><u>Waktu Sebut Harga Ditutup</u> :</p> <p>12.00 tengah hari</p>
<p><u>MPAG/SH/36/2024</u></p> <p>KERJA MENAIKTARAF HARTA BERSAMA (TURAP JALAN) DAN KERJA - KERJA BERKAITAN DI APARTMENT TAMAN DIMENSI.</p>	<p><u>Gred</u> : G2</p> <p><u>Kategori</u> :</p> <p>CE (Pembinaan Kejuruteraan Awam)</p> <p><u>Pengkhususan</u> :</p> <p>CE 01 (Pembinaan Jalan dan Pavmen) DAN</p> <p>CE 21 (Kerja-kerja Am Kejuruteraan Awam)</p>				

KETERANGAN SEBUT HARGA	GRED, KATEGORI & PENGKHUSUSAN / KOD BIDANG & TARAF	TARIKH / MASA TAKLIMAT DAN LAWATAN TAPAK	TARIKH DOKUMEN DIJUAL	HARGA DOKUMEN	TEMPAT, TARIKH DAN WAKTU SEBUT HARGA DITUTUP
<p><u>MPAG/SH/39/2024</u></p> <p>KERJA MEMBINA DAN MENYIAPKAN SEBUAH BANGUNAN SURAU DI KOMPLEKS IKAN BAKAR TERAPUNG KUALA SUNGAI BARU.</p>	<p><u>Gred</u> : G2</p> <p><u>Kategori</u> :</p> <p>B (Kerja-kerja Pembinaan Bangunan DAN CE (Pembinaan Kejuruteraan Awam)</p> <p><u>Pengkhususan</u> :</p> <p>B 04 (Kerja-kerja Am Bangunan) DAN CE 21 (Kerja-kerja Am Kejuruteraan Awam)</p>	<p>TIADA TAKLIMAT DAN LAWATAN TAPAK</p>	<p><u>Tarikh Dokumen Dijual</u> :</p> <p>29 APRIL 2024 (ISNIN)</p> <p>Sehingga</p> <p>7 MEI 2024 (SELASA)</p>	<p><u>Harga Dokumen</u> :</p> <p>RM 50.00 Tidak akan dikembalikan</p>	<p><u>Tempat</u> :</p> <p>Peti Tawaran, Unit Perolehan, Tingkat 2, Majlis Perbandaran Alor Gajah, Lebu AMJ, Alor Gajah, Melaka.</p> <p><u>Tarikh Sebut Harga Ditutup</u> :</p> <p>7 MEI 2024 (SELASA)</p> <p><u>Waktu Sebut Harga Ditutup</u> :</p> <p>12.00 tengah hari</p>
<p><u>MPAG/SH/40/2024</u></p> <p>KERJA MENAIKTARAF LAMPU JALAN SEDIA ADA KEPADA LAMPU LED DAN LAMPU SOLAR DI KAWASAN PERINDUSTRIAN HICOM PEGOH DAN LAIN-LAIN KERJA BERKAITAN.</p>	<p><u>Gred</u> : G1, G2, G3</p> <p><u>Kategori</u> :</p> <p>ME (Mekanikal dan Elektrikal)</p> <p><u>Pengkhususan</u> :</p> <p>E 04 (Pemasangan Voltan Rendah), E 11 (Kerja Am Elektrik) DAN E 16 (Lampu Jalan & Lampu Isyarat)</p>				
<p><u>MPAG/SH/41/2024</u></p> <p>KERJA MENAIKTARAF SISTEM PENCAHAYAAN DI DATARAN KERIS.</p>	<p><u>Gred</u> : G1, G2, G3</p> <p><u>Kategori</u> :</p> <p>ME (Mekanikal dan Elektrikal)</p> <p><u>Pengkhususan</u> :</p> <p>E 04 (Pemasangan Voltan Rendah) DAN E 11 (Kerja Am Elektrik)</p>				

1. Dokumen sebut harga **HANYA** boleh dimuat turun dari **Sistem Tender Online Melaka (STOM)** yang boleh dicapai melalui alamat <http://stom.melaka.gov.my>. Sebut harga dianggap **BATAL** dan tidak akan dipertimbangkan sekiranya syarikat membuat salinan pendua daripada dokumen sebut harga yang asal.

1. MENDAFTAR DI STOM



<https://stom.melaka.gov.my>

2. CIPTA AKAUN DI PORTAL E-BAYAR



<https://ebayar.melaka.gov.my>

3. BACA DAN FAHAMI MANUAL SISTEM STOM



<https://stom.melaka.gov.my/docs>

2. Pihak Kontraktor / Pembekal / Syarikat perlu melengkapkan pendaftaran akaun serta langganan di **Sistem Tender Online Melaka (STOM)** dengan caj langganan sebanyak RM50.00 setahun dan membuat **pembelian sebut harga secara atas talian** dengan harga **RM50.00**.
3. Untuk makluman, syarikat yang ingin membeli dokumen sebut harga dan belum pernah berdaftar dikehendaki berdaftar terlebih dahulu sebagai Kontraktor dengan MPAG dengan yuran pendaftaran sebanyak **RM150.00** bagi kategori **kerja** dengan **mengemukakan Sijil Pendaftaran Syarikat (SSM), Sijil Perakuan Pendaftaran CIDB, Penyata Kewangan Syarikat dan Profil Syarikat**.
4. Bagi syarikat yang **telah berdaftar sebagai Kontraktor dengan MPAG**, perlulah memastikan pendaftaran syarikat kekal aktif dan telah diperbaharui sebelum membeli dokumen sebut harga. Kadar **yuran pembaharuan pendaftaran** adalah sebanyak **RM30.00 setahun**.
5. Bagi sebarang urusan **pendaftaran** atau **pembaharuan pendaftaran syarikat dengan MPAG**, hendaklah dilakukan secara atas talian melalui **Sistem eSyarikat** yang boleh dicapai melalui alamat <http://portal.mpag.gov.my/esyarikat>.
6. Bagi lawatan tapak atau sesi taklimat sebut harga yang diwajibkan, hanya Kontraktor yang telah berdaftar di **Sistem Tender Online Melaka (STOM)** sahaja dibenarkan menghadiri lawatan tapak atau sesi taklimat berkenaan.
7. Majlis tidak terikat untuk menerima sebut harga dengan harga terendah atau mana-mana harga atau memberi apa-apa sebab di atas penolakan sesuatu sebut harga. Keputusan Lembaga Perolehan adalah muktamad.

**YANG DIPERTUA,
MAJLIS PERBANDARAN ALOR GAJAH
LEBUH AMJ, 78000 ALOR GAJAH, MELAKA**

Tarikh : 25 APRIL 2024

ARAHAN KEPADA PENYEBUT HARGA

1.0 HAK KERAJAAN UNTUK MENERIMA / MENOLAK SEBUT HARGA

Kerajaan adalah tidak terikat untuk menerima Sebut Harga yang terendah atau mana-mana Sebut Harga atau memberi apa-apa sebab di atas penolakan sesuatu Sebut Harga. Keputusan Jawatankuasa Sebut Harga adalah muktamad.

2.0 CARA-CARA MELENGKAPKAN DOKUMEN SEBUT HARGA

2.1 Penyediaan Sebut Harga

Penyebut Harga adalah dikehendaki mengisi dengan dakwat segala maklumat berikut dengan sepenuhnya:

- 2.1.1 Harga dan tandatangan Penyebut Harga di Ringkasan Sebut Harga,
- 2.1.2 Harga, tempoh dan tandatangan dalam Borang Sebut Harga,
- 2.1.3 Senarai Kerja Dalam Tangan,
- 2.1.4 Senarai Pengalaman Kerja,
- 2.1.5 Jadual Kadar Harga (jika ada),
- 2.1.6 Butir-butir Spesifikasi (jika ada),
- 2.1.7 Surat Akuan Pembida,
- 2.1.8 ~~Maklumat kemampuan kewangan dalam bentuk Penyata Akaun Bank yang disahkan oleh Pengurus Cawangan Bank berkenaan untuk 3 bulan yang terakhir, Deposit Tetap, baki nilai Kemudahan Kredit dan nilai Kemudahan Kredit yang layak/akan diperolehi oleh Penyebut Harga daripada Institusi Kewangan.~~

LAMPIRAN A1

- 2.1.9 Jika berlaku kesilapan dalam mengisi maklumat-maklumat di atas Penyebut Harga hendaklah menandatangani ringkas semua pembetulan.
- 2.1.10 Kegagalan mengisi/menandatangani Borang Sebut Harga akan mengakibatkan Sebut Harga ditolak.
- 2.1.11 Sekiranya terdapat percanggahan di antara maklumat yang dinyatakan dalam Ringkasan Sebut Harga dan Borang Sebut Harga, maklumat di dalam Borang Sebut Harga diberi keutamaan.

2.2 Penyerahan Dokumen Sebut Harga

- 2.2.1 Dokumen Sebut Harga yang telah diisi dengan lengkap hendaklah dimasukkan ke dalam sampul surat berlakri yang dicatatkan dengan bilangan Sebut Harga serta tajuk Sebut Harga. Dokumen tersebut hendaklah dimasukkan ke dalam peti Sebut Harga pada atau sebelum masa dan di tempat yang ditetapkan dalam Notis Sebut Harga.
- 2.2.2 Sebut Harga yang diserahkan selepas masa yang ditetapkan, atas sebarang sebab, tidak akan dipertimbangkan.

2.3 Penjelasan Lanjut

Sekiranya terdapat maklumat dalam Dokumen Sebut Harga yang tidak jelas atau bercanggah, Penyebut Harga boleh menghubungi pejabat yang menjual Dokumen Sebut Harga untuk penjelasan lanjut.

3.0 'INTEGRITY PACT'

- 3.1.1 Penyebut Harga wajib mengemukakan Surat Akuan Pembida seperti di **Lampiran 1A** di mana ia berwaad untuk tidak menawar atau memberi rasuah kepada mana-mana individu lain sebagai sogokan untuk dipilih dalam tawaran ini. Wakil Syarikat yang menandatangani Surat Akuan Pembida ini hendaklah juga melampirkan Surat Perwakilan Kuasa menandatangani bagi pihak Syarikat.

- 3.1.2 Surat Akuan Pembida tersebut adalah menjadi salah satu dokumen wajib dalam penilaian Sebut Harga. Sekiranya Penyebut Harga gagal mengemukakan Surat Akuan tersebut, Penyebut Harga akan dinilai sebagai gagal dalam penilaian Sebut Harga.
- 3.1.3 Penyebut Harga yang berjaya wajib mengemukakan Surat Akuan Pembida Berjaya seperti di **Lampiran 2A** beserta dengan Borang Perjanjian Inden Kerja yang telah ditandatangani di mana ia berwaad tidak akan memberi rasuah sebagai ganjaran kerana mendapatkan kontrak. Wakil Syarikat yang menandatangani Surat Akuan Pembida ini hendaklah juga melampirkan Surat Perwakilan Kuasa menandatangani bagi pihak Syarikat. Surat Akuan ini akan menjadi sebahagian daripada Dokumen Kontrak.

4.0 TEMPOH SIAP KERJA

Kerja ini hendaklah disiapkan dalam tempoh tidak melebihi **8 minggu**. Mana-mana penyebut harga yang menawarkan tempoh siap kerja melebihi tempoh siap kerja maksimum yang ditetapkan tidak akan dipertimbangkan.

5.0 PERBELANJAAN PENYEDIAAN SEBUT HARGA

Semua perbelanjaan bagi penyediaan Sebut Harga ini hendaklah ditanggung oleh Penyebut Harga sendiri.

6.0 TEMPOH SAH LAKU SEBUT HARGA

Sebut Harga ini sah selama 90 hari dari tarikh tutup Sebut Harga. Penyebut Harga tidak boleh menarik balik Sebut Harganya sebelum tamat tempoh sah laku Sebut Harga. Laporan mengenai penarikan balik Sebut Harga oleh Penyebut Harga akan dikemukakan kepada CIDB/BPKU untuk tindakan.

7.0 PERINGATAN MENGENAI KESALAHAN RASUAH

Semua Penyebut Harga adalah diingatkan supaya tidak terlibat dalam aktiviti jenayah rasuah berkaitan dengan perolehan ini. Sehubungan dengan itu, para Penyebut Harga diberi peringatan berikut:

- 7.1** Sebarang perbuatan atau percubaan rasuah untuk menawar atau memberi, meminta atau menerima apa-apa suapan secara rasuah kepada dan daripada mana-mana orang berkaitan perolehan ini merupakan satu kesalahan jenayah di bawah Akta Suruhanjaya Pencegahan Rasuah Malaysia 2009 (Akta 694).
- 7.2** Sekiranya mana-mana pihak ada menawar atau memberi apa-apa suapan kepada mana-mana anggota perkhidmatan awam, maka pihak yang ditawarkan atau diberi suapan dikehendaki membuat aduan dengan segera ke pejabat Suruhanjaya Pencegahan Rasuah atau balai polis yang berhampiran. Kegagalan berbuat demikian adalah merupakan suatu kesalahan di bawah Akta Suruhanjaya Pencegahan Rasuah Malaysia 2009 (Akta 694).
- 7.3** Tanpa prejudis kepada tindakan-tindakan lain, tindakan tatatertib terhadap anggota perkhidmatan awam dan menyenaraihitamkan Kontraktor boleh diambil sekiranya pihak-pihak terlibat dengan kesalahan rasuah di bawah Akta Suruhanjaya Pencegahan Rasuah Malaysia 2009 (Akta 694).
- 7.4** Mana-mana Kontraktor yang membuat tuntutan bayaran berkaitan perolehan ini walaupun tiada kerja dibuat mengikut spesifikasi yang ditetapkan dan mana-mana anggota perkhidmatan awam yang mengesahkan tuntutan berkenaan adalah melakukan kesalahan di bawah Akta Suruhanjaya Pencegahan Rasuah Malaysia 2009 (Akta 694).

SYARAT-SYARAT SEBUT HARGA UNTUK KERJA

1.0 PEMERIKSAAN TAPAK BINA

Kontraktor disifatkan telah memeriksa dan meneliti tapak bina dan sekitarnya, bentuk dan jenis tapak bina, takat dan jenis kerja, bahan dan barang yang perlu bagi menyiapkan Kerja, cara-cara perhubungan dan laluan masuk ke tapak bina dan hendaklah mendapatkan sendiri segala maklumat yang perlu tentang risiko, luar jangkaan dan segala hal-keadaan yang mempengaruhi dan menjejaskan Sebut Harganya. Sebarang tuntutan yang timbul akibat daripada kegagalan Kontraktor mematuhi kehendak ini tidak akan dipertimbangkan.

2.0 RINGKASAN SEBUT HARGA

- 2.1 Ringkasan Sebut Harga hendaklah menjadi sebahagian daripada Borang Sebut Harga ini dan hendaklah menjadi asas Jumlah Harga Sebut Harga.
- 2.2 Harga-harga dalam Ringkasan Sebut Harga hendaklah mengambil kira semua kos termasuk kos pengangkutan, cukai, duti, levi, bayaran dan caj-caj lain yang perlu dan berkaitan bagi penyiapan Kerja dengan sempurnanya.
- 2.3 Tiada sebarang tuntutan akan dilayan bagi pelarasan harga akibat daripada perubahan kos buruh, bahan-bahan dan semua duti dan cukai Kerajaan, sama ada dalam tempoh sah Sebut Harga atau dalam tempoh Kerja.
- 2.4 Harga-harga dalam Ringkasan Sebut Harga yang dikemukakan oleh Kontraktor hendaklah tertakluk kepada persetujuan sebelumnya daripada Pegawai Inden tentang kemunasabahannya. Persetujuan sebelumnya itu dan apa-apa pelarasan kemudiannya kepada harga-harga dalam Ringkasan Sebut Harga (jika perlu) hendaklah dibuat sebelum Inden Kerja dikeluarkan.
- 2.5 Apa-apa pelarasan harga dalam Ringkasan Sebut Harga dan apa-apa kesilapan perkiraan dalam Ringkasan Sebut Harga hendaklah dilaras dan diperbetulkan sebelum Inden Kerja dikeluarkan. Jumlah amaun yang dilaraskan hendaklah sama dengan amaun jumlah harga pukal dalam Borang Sebut Harga. Amaun jumlah harga pukal dalam Borang Sebut Harga hendaklah tetap tidak berubah.

3.0 ~~BON PELAKSANAAN, PERKESO DAN POLISI INSURANS~~

- 3.1 ~~Kontraktor hendaklah mengemukakan Bon Pelaksanaan sebanyak 5% daripada nilai Sebut Harga dalam bentuk Jaminan Bank, Jaminan Syarikat Kewangan, Jaminan Insurans atau Jaminan Takaful. Sekiranya Kontraktor tidak mengemukakan Bon Pelaksanaan dalam bentuk Jaminan Bank atau Insurans, kaedah Wang Jaminan Pelaksanaan (WJP) hendaklah diguna pakai seperti mana ditetapkan dalam peraturan mengenai tatacara pengurusan tender yang berkuat kuasa.~~
- 3.2 Polisi Insuran Kerja (Sekiranya dinyatakan dalam Butir-butir Ringkasan Sebut Harga - Atas nama bersama Kerajaan dan Kontraktor bagi tempoh pelaksanaan kerja bagi jumlah harga sepenuhnya dan meliputi keseluruhan tempoh siap kerja.
- 3.3 Kontraktor hendaklah atas nama bersama Kerajaan dan Kontraktor mengambil Insurans Liabiliti Awam dengan nilai minimum RM10,000.00 bagi setiap kemalangan bagi tempoh pelaksanaan Kerja termasuk tempoh kecacatan dan ditambah tiga (3) bulan dan empat belas (14) hari dan Insurans Kerja (sekiranya dinyatakan di dalam Butir-butir Ringkasan Sebut Harga) bagi tempoh pelaksanaan Kerja ini. Kontraktor hendaklah juga mengemukakan Nombor Kod Pendaftaran dengan PERKESO.
- 3.4 Kontraktor hendaklah mengemukakan kepada Pegawai Inden semua Polisi Insurans dan Nombor Kod Pendaftaran dengan PERKESO yang tersebut di atas sebelum memulakan Kerja. Bagaimana pun untuk tujuan memulakan Kerja sahaja Nota-nota Perlindungan dan resit-resit bayaran premium adalah mencukupi.
- 3.5 Merujuk kepada surat pemakluman keputusan Majlis Mesyuarat Kerajaan Negeri (MMKN) P.15 Bil.6/2023 bertarikh 22 Mac 2023, petender yang Berjaya hendaklah mengemukakan keperluan insuran seperti yang dinyatakan di dalam kontrak Perbadanan Melaka Holdings Sdn Bhd (PMH) yang beralamatkan seperti berikut:

PERBADANAN MELAKA HOLDINGS SDN BHD

10-5, Aras 5, Kota Cemerlang,
Ayer Keroh, 75450 Melaka.

Telefon: 016-742 4941 (Muhammad Noorazhar bin Hishamuddin)

Faks: 06-232 1209

4.0 PERATURAN PELAKSANAAN KERJA

- 4.1 Kontraktor adalah bertanggungjawab sepenuhnya mematuhi Prosedur Operasi Standard (SOP) dan Garis Panduan Am Kebenaran Beroperasi Serta Pergerakan Pekerja Bagi Projek Pembinaan Dalam Tempoh PKP atau mana-mana SOP atau peraturan yang dikeluarkan oleh Pihak Berkuasa.
- 4.2 Kontraktor hendaklah mematuhi segala kehendak Undang-undang yang berkuat kuasa. Kontraktor tidak berhak menuntut sebarang kos dan bayaran tambahan kerana pematuhannya dengan syarat-syarat berkenaan;
- 4.3 Kerja-kerja yang dilaksanakan hendaklah mematuhi Spesifikasi, Pelan-pelan, butir-butir kerja dalam Ringkasan Sebut Harga dan Syarat-syarat yang dinyatakan dalam Dokumen Sebut Harga ini serta arahan Pegawai Inden atau Wakilnya.
- 4.4 Kerja-kerja mekanikal dan elektrik yang dilaksanakan di samping itu, hendaklah juga mematuhi semua peraturan dan pekeliling, undang-undang dan undang-undang kecil yang diluluskan oleh Suruhanjaya/Jabatan/Pihak Berkuasa antara lainnya seperti berikut:-
- 4.4.1 Suruhanjaya Tenaga
 - 4.4.2 Jabatan Kesihatan dan Keselamatan Pekerjaan (JKKP)
 - 4.4.3 Pemegang Lesen dan Pihak Berkuasa Bekalan Elektrik
 - 4.4.4 Jabatan Bomba dan Penyelamat
 - 4.4.5 Pihak Berkuasa Tempatan
 - 4.4.6 Suruhanjaya Pengurusan Air Negara (SPAN)

5.0 KEGAGALAN KONTRAKTOR MEMULAKAN KERJA

Sekiranya Kontraktor gagal memulakan kerja selepas tujuh (7) hari daripada tarikh Inden Kerja/Surat Setuju Terima dikeluarkan dan mematuhi Manual Operasi Standard (SOP) Majlis Keselamatan Negara, Jabatan Perdana Menteri (MKN). Sekiranya kontraktor gagal memulakan kerja tanpa sebab-sebab yang munasabah, Inden Kerja/Surat Setuju Terima boleh dibatalkan oleh Pegawai Inden dan tindakan tatatertib akan diambil terhadap Kontraktor.

6.0 SUB-SEWA DAN MENYERAHHAK KERJA

Kontraktor tidak dibenarkan mengsub-sewakan Kerja kepada Kontraktor-kontraktor lain. Kontraktor tidak boleh menyerahhak apa-apa faedah di bawah Inden Kerja ini tanpa terlebih dahulu mendapatkan persetujuan bertulis daripada Pegawai Inden.

7.0 PENOLAKAN BAHAN, BARANG DAN MUTU HASIL KERJA OLEH PEGAWAI INDEN

7.1 Pegawai Inden atau Wakilnya berhak menolak bahan, barang dan mutu hasil kerja dari jenis piawaian yang tidak menepati seperti diperihalkan dalam Spesifikasi. Bahan, barang dan kerja-kerja yang ditolak hendaklah diganti dan sebarang kos tambahan yang terlibat hendaklah ditanggung oleh Kontraktor sendiri.

7.2 Kontraktor hendaklah dengan sepenuhnya atas perbelanjaan sendiri menyediakan sampel bahan dan barang-barang untuk ujian.

7.3 Tiada penggantian untuk peralatan, bahan dan cara kerja yang telah ditentukan di dalam Spesifikasi atau ditawarkan dan telah diterima, dibenarkan kecuali mendapat persetujuan daripada Pegawai Inden secara bertulis.

8.0 PERCANGGAHAN DAN KECUKUPAN DOKUMEN SEBUT HARGA

8.1 Borang Perjanjian Inden Kerja, Surat Akuan Pembida Berjaya yang ditandatangani oleh Kontraktor dan Dokumen Sebut Harga hendaklah disifatkan menjadi dan dibaca serta ditafsirkan sebagai sebahagian daripada Kontrak ini.

8.2 Dokumen Sebut Harga adalah dikira sebagai saling jelas-menjelas antara satu sama lain. Kontraktor hendaklah mengadakan segala yang perlu untuk melaksanakan kerja dengan sewajarnya sehinggalah siap mengikut tujuan dan maksud sebenar Dokumen Sebut Harga pada keseluruhannya sama ada atau tidak tujuan dan maksud itu ada ditunjuk atau diperihalkan secara khusus, dengan syarat bahawa tujuan dan maksud itu boleh difahamkan dengan munasabahnyanya dari dokumen Sebut Harga itu.

8.3 Jika Kontraktor mendapati apa-apa percanggahan dalam Dokumen Sebut Harga, Kontraktor hendaklah merujuk kepada Pegawai Inden untuk mendapatkan keputusan.

9.0 KEGAGALAN KONTRAKTOR MENYIAPKAN KERJA DAN PENAMATAN PENGAMBILAN KERJA KONTRAKTOR

9.1 Pegawai Inden berhak membatalkan Inden sekiranya Kontraktor berada dalam keadaan berikut dan setelah menerima surat amaran daripada Pegawai Inden:

9.1.1 Kontraktor masih gagal menyiapkan Kerja dalam tempoh masa yang telah ditetapkan;

9.1.2 Kemajuan Kerja terlalu lambat di mana Kontraktor didapati gagal menjalankan kerja dengan tekun dan teratur tanpa apa-apa sebab yang munasabah;

9.1.3 Penggantungan pelaksanaan seluruh atau sebahagian Kerja, tanpa apa-apa sebab yang munasabah;

9.1.4 Tidak mematuhi arahan Pegawai Inden tanpa apa-apa alasan yang munasabah

9.2 Pegawai Inden berhak membatalkan Inden sekiranya Kontraktor diisytiharkan bankrap oleh pihak yang sah.

9.3 Walau apa pun di atas, sekiranya Kontrak ini ditamatkan di bawah perenggan 10.1 dan 10.2, Bon Pelaksanaan/WJP akan dirampas sepenuhnya.

10.0 PENETAPAN GANTI RUGI TERTENTU (LAD)

10.1 Sebarang kegagalan memenuhi obligasi kontrak seperti yang dinyatakan, Syarikat yang dilantik akan dikenakan denda mengikut peruntukan dalam kontrak. Kadar ganti rugi yang akan ditetapkan adalah seperti berikut:

- i) $\frac{\text{Harga Kontrak} \times \text{BLR sehari}}{365}$
 - ii) RM 100/hari
- } Yang mana lebih tinggi

10.2 Majlis akan mengeluarkan notis bertulis kepada syarikat bagi sebarang perbuatan salah laku mengikut syarat – syarat dan spesifikasi kontraktor untuk dikenakan kadar denda yang sewajarnya. Syarikat adalah bertanggungjawab untuk menjelaskan bayaran denda yang dituntut dalam tempoh yang ditetapkan.

- A. Kelewatan Melaksanakan Kerja
- B. Kegagalan Melaksanakan Kerja
- C. Kegagalan Memberikan Kerja Berkualiti
- D. Kegagalan Menepati Spesifikasi Kerja.

10.3 Jika Syarikat gagal membayar denda yang dikenakan, maka tuntutan akan dibuat daripada bayaran yang berhak diterima oleh Syarikat. Jika masih tidak dapat dijelaskan bayaran, maka tuntutan akan dibuat daripada Bon Pelaksanaan. Seterusnya, diambil tindakan mengikut pentadbiran kontrak.

11.0 BAYARAN KEMAJUAN

~~Pegawai Inden dibenarkan membuat bayaran interim sehingga kerja-kerja siap dilaksanakan.~~

12.0 KERJA PERUBAHAN DAN PERLANJUTAN MASA UNTUK KONTRAK KERJA

12.1 Pegawai Inden boleh menurut budi bicaranya mengeluarkan arahan-arahan yang berkehendakkan sesuatu perubahan kerja dengan secara bertulis. Tiada apa-apa perubahan yang dikeluarkan oleh Pegawai Inden atau yang disahkan kemudian oleh Pegawai Inden boleh membatalkan Sebut Harga ini.

- 12.2 Sebarang kerja perubahan yang diluluskan oleh Pegawai Inden akan diukur atau dinilai dengan menggunakan kadar harga yang ada dalam Senarai Kuantiti/Ringkasan Sebut Harga. Jika tidak terdapat sebarang kadar harga yang bersesuaian, kadar harga yang dipersetujui oleh Pegawai Inden dan Kontraktor hendaklah digunakan.
- 12.3 Perubahan kerja dibenarkan sekiranya perlu tertakluk kepada syarat-syarat berikut:
- a) Peruntukan yang mencukupi
 - b) Kelulusan Jawatankuasa Sebut Harga diperolehi terlebih dahulu sebelum perubahan kerja dilaksanakan. Seorang daripada ahli Jawatankuasa Sebut Harga hendaklah terdiri daripada Pegawai Teknikal;
 - c) Jumlah perubahan kerja terkumpul yang dicadangkan tidak melebihi 20% daripada nilai kontrak atau tidak melebihi RM 100,000.00 mengikut mana yang terendah. Cadangan perubahan kerja terkumpul melebihi 20% daripada nilai kontrak atau RM 100,000.00 hendaklah dirujuk untuk kelulusan Kementerian Kewangan terlebih dahulu.
- 12.4 Definisi dan kriteria Perubahan Kerja adalah sama seperti ditetapkan dalam AP 202.
- 12.5 **Perlanjutan masa** bagi kontrak kerja adalah dibenarkan tertakluk kepada kelulusan Jawatankuasa Sebut Harga terlebih dahulu.

13.0 PENGUKURAN KUANTITI SEMENTARA

Setelah kerja-kerja yang melibatkan Kuantiti Sementara disiapkan di tapak, pengukuran semula kuantiti hendaklah dibuat secara bersama.

14.0 PERAKUAN SIAP KERJA

Pegawai Inden hendaklah mengeluarkan Perakuan Siap Kerja sebaik sahaja kerja disiapkan sejajar dengan syarat-syarat dalam Dokumen Sebut Harga. Tempoh Tanggungan Kecacatan bermula daripada tarikh siap kerja.

15.0 TEMPOH TANGGUNGAN KECACATAN

- 15.1 Tempoh Tanggungan Kecacatan bagi Sebut Harga bernilai sehingga RM100 ribu adalah selama enam (6) bulan dari tarikh kerja diperakukan siap. Manakala bagi Sebut Harga bernilai melebihi RM100 ribu adalah selama dua belas (12) bulan dari tarikh kerja diperakukan siap. Bagi kerja-kerja mekanikal dan elektrik dimana tempoh waranti ke atas peralatan dan sistem adalah dua belas (12) bulan dan dalam kes-kes tertentu oleh kerana jenis dan kerumitan kerja, tempoh tanggungan kecacatan yang lebih lama daripada enam (6) bulan boleh dikenakan.
- 15.2 Kontraktor dipertanggungjawabkan untuk membaiki kecacatan, ketidaksempurnaan, kekecutan atau apa-apa jua kerosakan lain yang mungkin kelihatan dan yang disebabkan oleh bahan atau barang atau mutu hasil kerja yang tidak menepati Sebut Harga ini apabila diarahkan oleh Pegawai Inden dan dalam masa yang berpatutan. Kontraktor hendaklah membaiki kecacatan, ketidaksempurnaan, kekecutan atau apa-apa jua kerosakan lain atas kos Kontraktor sendiri.
- 15.3 Sekiranya Kontraktor gagal membaiki kecacatan, ketidaksempurnaan, kekecutan atau apa-apa jua kerosakan lain seperti yang diarahkan, Pegawai Inden berhak memotong kos membaiki dari baki wang yang akan dibayar kepada kontraktor dan termasuk kenaaan GST (sekiranya pembaikan dilaksanakan oleh pihak ketiga yang dilantik oleh Kerajaan) atau, jika baki itu tidak mencukupi, mengeluarkan surat pengesyoran kepada Lembaga Pembangunan Industri Pembinaan (CIDB) untuk menggantungkan pendaftaran Kontraktor, dan menghantar salinan-salinan surat tersebut kepada Bahagian Pembangunan Kontraktor dan Usahawan

16.0 PERATURAN MEMBAYAR SELEPAS SIAP

Bayaran sepenuhnya hanya boleh dibuat setelah kontraktor menyiapkan kerja dengan sempurnanya dan Perakuan Siap Kerja dikeluarkan. Walau bagaimanapun, Pegawai Inden hendaklah membuat potongan atau menahan sejumlah amaun dari wang yang akan dibayar kepada Kontraktor sebagai kos untuk membaiki apa-apa kecacatan yang tidak dapat dibaiki oleh Kontraktor di dalam tempoh tanggungan kecacatan.

17.0 PERAKUAN SIAP MEMPERBAIKI KECACATAN

Pegawai Inden hendaklah mengeluarkan Perakuan Siap Membaiki Kecacatan sebaik sahaja Kontraktor telah membaiki kecacatan, ketidaksempurnaan, kekecutan atau apa-apa jua kerosakan lain.

18.0 PEMATUHAN KEPADA UNDANG-UNDANG OLEH KONTRAKTOR

Kontraktor hendaklah mematuhi segala kehendak Undang-undang Kecil dan Undang-undang Berkanun dalam Malaysia semasa pelaksanaan Kerja. Kontraktor tidak berhak menuntut sebarang kos dan bayaran tambahan kerana pematuhannya dengan Syarat-syarat ini.

19.0 PENAMATAN BERSABIT RASUAH, AKTIVITI MENYALAHI UNDANG-UNDANG ATAU AKTIVITI HARAM

19.1 Tanpa menjejaskan apa-apa hak Kerajaan yang lain, jika kontraktor, personel, kakitangan atau pekerjanya disabitkan bersalah oleh mahkamah kerana rasuah atau aktiviti menyalahi undang-undang atau aktiviti haram yang berkaitan dengan Perjanjian/ Kontrak ini atau mana-mana perjanjian lain yang Kontraktor mungkin ada dengan Kerajaan, Kerajaan berhak untuk menamatkan Perjanjian / Kontrak ini pada bila-bila masa, dengan memberi notis bertulis dengan segera yang membawa maksud sedemikian kepada Kontraktor.

19.2 Setelah penamatan tersebut, Kerajaan berhak terhadap semua kerugian, kos, ganti rugi dan perbelanjaan (termasuk apa-apa kos dan perbelanjaan sampingan) yang ditanggung oleh Kerajaan yang timbul daripada penamatan tersebut.

19.3 Bagi mengelakkan keraguan, kedua-dua pihak Kerajaan dan Kontraktor bersetuju bahawa Kontraktor tidak layak terhadap sebarang bentuk kerugian termasuk kehilangan keuntungan, ganti rugi, tuntutan atau apa sekalipun setelah penamatan Kontrak ini.

20.0 PENGAKUAN

Saya/Kami bersetuju dan patuh kepada syarat-syarat yang dikenakan seperti di atas.

T/Tangan:
(Kontraktor)

T/Tangan:
(Saksi)

Nama:

Nama:

No. K.P.:

No. K.P.:

Tarikh:

Tarikh:

DOKUMEN MEJA TERKAWAL



T.T. PEMBUKA SEBUT HARGA



T.T. PEMBUKA SEBUT HARGA

BORANG SEBUT HARGA KERJA
NO. SEBUT HARGA : MPAG/SH/33/2024

Yang Di Pertua,
Majlis Perbandaran Alor Gajah

Tuan,

Sebut Harga untuk **(SEBUT HARGA SEMULA) PROGRAM BINA BAHARU DI BAWAH PROGRAM PEMBASMIAN KEMISKINAN BANDAR 2024 UNTUK OMAR BIN ABDUL RAHMAN DI SOLOK JERAM KG REMBIA.**

Di bawah dan tertakluk kepada Arahan Kepada Penyebut Harga, Syarat-syarat Sebut Harga untuk Kerja, Spesifikasi Kerja dan Lukisan, saya yang bertandatangan di bawah ini adalah dengan ini menawarkan untuk melaksanakan dan menyiapkan Kerja tersebut bagi jumlah harga pukal sebanyak Ringgit Malaysia :

.....
.....

(RM.....)

2. Saya bersetuju menyiapkan Kerja ini dalam masa **8 minggu** dari tarikh mula kerja seperti yang ditetapkan di bawah perenggan 2 Borang Perjanjian Inden Kerja.

Bertarikh padaharibulan.....20.....

.....

(Tandatangan Kontraktor)

.....

(Tandatangan Saksi)

Nama Penuh:.....

Nama Penuh:

No. K/P :

No. K/P :

Alamat :

Alamat :

Atas sifat :.....

.....

Cop Kontraktor

- Catatan: 1) Penyebut harga adalah dinasihatkan supaya melawat dan meninjau tapak bina sebelum memasuki tawaran sebut harga. Sebarang butiran yang tidak diperhargakan adalah dianggap telah dimasukkan ke dalam butiran lain dan haruslah dilaksanakan.
- 2) Harga adalah termasuk kerja-kerja kawalan lalulintas semasa pembinaan dijalankan.
- 3) Sebarang item yang tidak dinyatakan dalam Jadual Kadar Harga ini tetapi dikehendaki dalam spesifikasi dan skop kerja, hendaklah dimasukkan ke dalam salah satu butiran dalam Jadual Kadar Harga.
- 4) Penyebut harga haruslah menghargakan sesuatu sebut harga sepenuhnya mengikut lukisan terperinci atau lampiran yang disediakan dengan merujuk kepada spesifikasi/huraian kerja dalam Jadual Kadar Harga.
- 5) All Provisional Quantity

RINGKASAN SEBUT HARGA

(SEBUT HARGA SEMULA) PROGRAM BINA BAHARU DI BAWAH PROGRAM PEMBASMIAN KEMISKINAN BANDAR 2024 UNTUK OMAR BIN ABDUL RAHMAN DI SOLOK JERAM KG REMBIA

BIL	PERKARA	UNIT	KUANTITI	KADAR (RM)	JUMLAH (RM)
1.0	<u>KERJA AWALAN</u>				
1.1	Insuran Kerja	L/S			
1.2	Papan Tanda projek	nos	1		
1.3	Pembersihan selepas siap kerja dan laporan bergambar	L/S			
2.0	<u>KERJA PEMBINAAN RUMAH</u> <i>(kuantiti adalah sementara sehingga pengukuran dibuat semula selepas siap pembinaan)</i>				
2.1	Kerja pengorekan dengan kedalaman 325mm sebelum pembinaan "raft foundation" dijalankan dan dibawa keluar dari tapak bina dan lain-lain kerja berkaitan sama seperti lukisan yang dilampirkan.	m3	29		
2.2	Kerja pengorekan "thickening" 450mm	m3	5		
2.3	Kerja membekal dan menghampar, merata dan memampatkan 50mm tebal sand blinding	m2	86		
2.4	Kerja membekal dan memasang 0.25m polyethylene sheet	m2	86		
2.5	Kerja membekal, menghampar, merata, menghampar, 150mm tebal hardcore	m2	86		
2.6	Kerja membekal dan membina "thickening" a) Konkrit gred 25 b) Besi tetulang Y10	m3 kg	3 330		
2.7	Kerja membekal dan membina 125mm tebal lantai konkrit menggunakan "power float" termasuk apron a) Konkrit gred 25 b) Lapisan BRC A7 c) Formwork	m3 m2 m2	11 86 4		
2.8	Kerja membekal dan membina column 230mm x 230mm a) Konkrit gred 25 b) Besi tetulang Y10 c) Besi R10 d) Formwork	m3 kg kg m2	1 160 39 6		
JUMLAH DI BAWA KE HADAPAN					

- Catatan: 1) Penyebut harga adalah dinasihatkan supaya melawat dan meninjau tapak bina sebelum memasuki tawaran sebut harga. Sebarang butiran yang tidak diperhargakan adalah dianggap telah dimasukkan ke dalam butiran lain dan haruslah dilaksanakan.
- 2) Harga adalah termasuk kerja-kerja kawalan lalulintas semasa pembinaan dijalankan.
- 3) Sebarang item yang tidak dinyatakan dalam Jadual Kadar Harga ini tetapi dikehendaki dalam spesifikasi dan skop kerja, hendaklah dimasukkan ke dalam salah satu butiran dalam Jadual Kadar Harga.
- 4) Penyebut harga haruslah menghargakan sesuatu sebut harga sepenuhnya mengikut lukisan terperinci atau lampiran yang disediakan dengan merujuk kepada spesifikasi/huraian kerja dalam Jadual Kadar Harga.
- 5) *All Provisional Quantity*

RINGKASAN SEBUT HARGA

(SEBUT HARGA SEMULA) PROGRAM BINA BAHARU DI BAWAH PROGRAM PEMBASMIAN KEMISKINAN BANDAR 2024 UNTUK OMAR BIN ABDUL RAHMAN DI SOLOK JERAM KG REMBIA

BIL	PERKARA	UNIT	KUANTITI	KADAR (RM)	JUMLAH (RM)
2.9	Kerja membekal dan membina <i>column</i> 125mm x 200mm a) Konkrit gred 25 b) Besi tetulang Y10 d) Besi R6 e) <i>Formwork</i>	m3 kg kg m2	1 160 60 24		
2.10	Kerja membekal dan membina <i>roof beam</i> 125mm x 300mm a) Konkrit gred 25 b) Besi tetulang Y10 d) Besi R6 e) <i>Formwork</i>	m3 kg kg m2	3 190 75 55		
3.0	<u>DINDING</u>				
3.1	Kerja membekal dan membina dinding menggunakan 115mm tebal batu bata merah termasuk kerja penyambungan dengan simen mortar, dan lain-lain kerja berkaitan.	m2	163		
3.2	Kerja membekal dan melepa licin, keseluruhan dinding dengan ketebalan 25mm menggunakan simen mortar.	m2	326		
3.3	Kerja membekal dan memasang <i>concrete ventilation block</i> dengan kedudukan sama seperti lukisan yang dilampirkan.	L/S			
4.0	<u>BUMBUNG</u>				
4.1	Kerja membekal dan memasang struktur bumbung menggunakan <i>c-channel</i> 72 x 40 x 0.75mm thk termasuk pemasangan "battern" pada setiap 1200mm.	m2	91		
4.2	Kerja membekal dan memasang kemas bumbung dengan kecerunan 25° menggunakan <i>metal deck</i> jenama ASTINO atau setaraf dengan ketebalan 0.47mm jenis "long run" termasuk <i>metal ridge capping</i> , dan lain-lain aksesori berkaitan.	m2	91		
4.3	Kerja membekal dan memasang 250mm x 6mm thk metal fascia board dan lain-lain berkaitan.	m	35		
4.4	Kerja membekal dan memasang <i>G.I Flashing</i> .	L/S			
4.5	Kerja membekal dan memasang 230mm tinggi x 6mm tebal <i>cement board</i> "gable end" dengan kedudukan sama seperti lukisan.	m2	14		
JUMLAH DI BAWA KE HADAPAN					

- Catatan: 1) Penyebut harga adalah dinasihatkan supaya melawat dan meninjau tapak bina sebelum memasuki tawaran sebut harga. Sebarang butiran yang tidak diperhargakan adalah dianggap telah dimasukkan ke dalam butiran lain dan haruslah dilaksanakan.
- 2) Harga adalah termasuk kerja-kerja kawalan lalulintas semasa pembinaan dijalankan.
- 3) Sebarang item yang tidak dinyatakan dalam Jadual Kadar Harga ini tetapi dikehendaki dalam spesifikasi dan skop kerja, hendaklah dimasukkan ke dalam salah satu butiran dalam Jadual Kadar Harga.
- 4) Penyebut harga haruslah menghargakan sesuatu sebut harga sepenuhnya mengikut lukisan terperinci atau lampiran yang disediakan dengan merujuk kepada spesifikasi/huraian kerja dalam Jadual Kadar Harga.
- 5) *All Provisional Quantity*

RINGKASAN SEBUT HARGA

(SEBUT HARGA SEMULA) PROGRAM BINA BAHARU DI BAWAH PROGRAM PEMBASMIAN KEMISKINAN BANDAR 2024 UNTUK OMAR BIN ABDUL RAHMAN DI SOLOK JERAM KG REMBIA

BIL	PERKARA	UNIT	KUANTITI	KADAR (RM)	JUMLAH (RM)
5.0	<u>KEMASAN LANTAI</u>				
5.1	Kerja membekal dan memasang jubin lantai jenis 300mm x 300mm <i>non-slip ceramic tile</i> termasuk 20mm tebal <i>screed</i> , kerja penyambungan dengan simen mortar dan lain-lain kerja berkaitan. (dapur dan tandas)	m2	9		
6.0	<u>KEMASAN DINDING</u>				
6.1	Kerja membekal dan memasang jubin dinding jenis 300mm x 300mm <i>glazed ceramic tile</i> termasuk 20mm tebal <i>screed</i> , kerja penyambungan dengan simen mortar dan lain-lain kerja berkaitan. (tandas-ketinggian 1500mm)	m2	15		
6.2	Kerja membekal dan mengecat lapisan <i>undercoat</i> untuk keseluruhan dinding.	m2	220		
6.3	Kerja membekal dan mengecat keseluruhan dinding luar rumah dengan menggunakan cat kalis cuaca jenama NIPPON/JOTUN/SEAMASTER atau yang setaraf dan seperti yang dipersetujui oleh Pengawai Penguasa dan lain-lain kerja berkaitan.	m2	72		
6.4	Kerja membekal dan mengecat keseluruhan dinding dalam rumah dengan menggunakan cat kalis cuaca jenama NIPPON/JOTUN/SEAMASTER atau yang setaraf dan seperti yang dipersetujui oleh Pengawai Penguasa dan lain-lain kerja berkaitan.	m2	148		
7.0	<u>KEMASAN SILING</u>				
7.1	Kerja membekal dan memasang <i>asbestos free siling</i> menggunakan kerangka aluminium, mengecat dan lain-lain kerja berkaitan.	m2	21		
7.2	Kerja membekal dan memasang " <i>fibrous plaster ceiling</i> " termasuk kerangka aluminium, mengecat dan lain-lain kerja berkaitan.	m2	74		
8.0	<u>PINTU</u>				
8.1	Kerja membekal dan memasang ' <i>decorative door</i> ' berukuran 1200 x 2100mm termasuk jenang jenis besi lengkap dengan <i>ironmongery</i> , kerja mengecat dengan warna asal kayu dan lain-lain kerja berkaitan. (Jenis D1)	nos	1		
JUMLAH DI BAWA KE HADAPAN					

- Catatan: 1) Penyebut harga adalah dinasihatkan supaya melawat dan meninjau tapak bina sebelum memasuki tawaran sebut harga. Sebarang butiran yang tidak diperhargakan adalah dianggap telah dimasukkan ke dalam butiran lain dan haruslah dilaksanakan.
- 2) Harga adalah termasuk kerja-kerja kawalan lalulintas semasa pembinaan dijalankan.
- 3) Sebarang item yang tidak dinyatakan dalam Jadual Kadar Harga ini tetapi dikehendaki dalam spesifikasi dan skop kerja, hendaklah dimasukkan ke dalam salah satu butiran dalam Jadual Kadar Harga.
- 4) Penyebut harga haruslah menghargakan sesuatu sebut harga sepenuhnya mengikut lukisan terperinci atau lampiran yang disediakan dengan merujuk kepada spesifikasi/huraian kerja dalam Jadual Kadar Harga.
- 5) *All Provisional Quantity*

RINGKASAN SEBUT HARGA

(SEBUT HARGA SEMULA) PROGRAM BINA BAHARU DI BAWAH PROGRAM PEMBASMIAN KEMISKINAN BANDAR 2024 UNTUK OMAR BIN ABDUL RAHMAN DI SOLOK JERAM KG REMBIA

BIL	PERKARA	UNIT	KUANTITI	KADAR (RM)	JUMLAH (RM)
8.2	Kerja membekal dan memasang pintu jenis <i>flush door</i> berukuran 900 x 2100mm termasuk jenang jenis besi lengkap dengan <i>ironmongery</i> , kerja mengecat dan lain - lain kerja berkaitan. (Jenis D3)	nos	1		
8.3	Kerja membekal dan memasang pintu jenis <i>flush door</i> berukuran 850 x 2100mm termasuk jenang jenis besi lengkap dengan <i>ironmongery</i> , kerja mengecat dan lain- lain kerja berkaitan. (Jenis D2)	nos	3		
8.4	Kerja membekal dan memasang pintu jenis <i>waterproof flush door</i> berukuran 750 x 2100mm termasuk jenang jenis besi lengkap dengan <i>ironmongery</i> , kerja mengecat dan lain-lain kerja berkaitan. (Jenis D4)	nos	2		
8.5	Kerja membekal dan memasang lintel dengan 4Y10@R6-200 c/c				
	i) 115mm x 150mm x 1300mm	nos	1		
	ii) 115mm x 150mm x 1000mm	nos	1		
	iii) 115mm x 150mm x 1150mm	nos	3		
	iv) 115mm x 150mm x 1050mm	nos	2		
9.0	<u>TINGKAP</u>				
9.1	Kerja membekal dan memasang 1200mm x 1200mm " <i>sliding window</i> " termasuk bingkai aluminium, aksesori berkaitan.	nos	6		
9.2	Kerja membekal dan memasang 600mm x 600mm " <i>top hung window</i> " termasuk bingkai aluminium, dan aksesori berkaitan (tandas)	nos	2		
9.3	Kerja membekal dan memasang <i>precast lightweight concrete cornice</i> dikeliling tingkap	L/S			
9.4	Kerja membekal dan memasang <i>lintel</i>				
	i) 115mm x 150mm x 1500mm	nos	6		
	ii) 115mm x 150mm x 900mm	nos	2		
10.0	<u>KERJA ELEKTRIKAL</u>				
10.1	Kerja membekal dan memasang bekalan elektrik dengan bekalan 1 fasa termasuk pendawaian, pemasangan <i>distribution board</i> , caj sambungan dan bayaran deposit ke TNB sehingga memiliki meter dari TNB. Bil elektrik di atas nama tuan rumah	L/S			
10.2	Kerja membekal dan memasang kelengkapan elektrik:				
	i) Lampu kalimantang 1x 36watt	nos	8		
	ii) Lampu kalimatang 1x18watt	nos	2		
	iii) Soket alur keluar kuasa 1x13A	nos	6		
	iv) Kipas siling	nos	5		
JUMLAH DI BAWA KE HADAPAN					

- Catatan: 1) Penyebut harga adalah dinasihatkan supaya melawat dan meninjau tapak bina sebelum memasuki tawaran sebut harga. Sebarang butiran yang tidak diperhargakan adalah dianggap telah dimasukkan ke dalam butiran lain dan haruslah dilaksanakan.
- 2) Harga adalah termasuk kerja-kerja kawalan lalulintas semasa pembinaan dijalankan.
- 3) Sebarang item yang tidak dinyatakan dalam Jadual Kadar Harga ini tetapi dikehendaki dalam spesifikasi dan skop kerja, hendaklah dimasukkan ke dalam salah satu butiran dalam Jadual Kadar Harga.
- 4) Penyebut harga haruslah menghargakan sesuatu sebut harga sepenuhnya mengikut lukisan terperinci atau lampiran yang disediakan dengan merujuk kepada spesifikasi/huraian kerja dalam Jadual Kadar Harga.
- 5) **All Provisional Quantity**

RINGKASAN SEBUT HARGA

(SEBUT HARGA SEMULA) PROGRAM BINA BAHARU DI BAWAH PROGRAM PEMBASMIAN KEMISKINAN BANDAR 2024 UNTUK OMAR BIN ABDUL RAHMAN DI SOLOK JERAM KG REMBIA

BIL	PERKARA	UNIT	KUANTITI	KADAR (RM)	JUMLAH (RM)
11.0	<u>KERJA PERPAIPAN</u>				
11.1	Kerja membekal dan memasang 50mm diameter <i>polypipe</i> yang dipasang dari paip utama sehingga ke <i>stand meter</i> termasuk aksesori berkaitan serta membaiki semula kerosakan yang berlaku akibat pemasangan paip ini.	L/S			
11.2	Kerja membekal dan memasang <i>stand meter</i> dengan rekabentuk yang diluluskan SAMB dan bayaran deposit SAMB dan caj pemasangan meter.	nos	1		
11.3	Kerja membekal dan memasang tangki air jenis <i>poly</i> dengan kapasiti 150 gelen termasuk pemasangan paip jenis <i>poly</i> yang dipasang sehingga ke sistem paip air bersih dan lain-lain kerja berkaitan termasuk caj sambungan SAMB.	L/S			
11.4	Kerja membekal dan memasang paip UPVC berukuran 3/4" diameter yang dipasang dari "meter stand" sehingga ke tangki. Paip <i>poly</i> perlu ditanam dan termasuk kerja pembaikan semula lantai tersebut dan lain-lain pembaikan yang berkaitan.	m	20		
11.5	Kerja membekal dan memasang paip UPVC berukuran 3/4" diameter yang dipasang dari tangki sehingga ke alatan kebersihan. Paip <i>poly</i> perlu di tanam di dalam dinding.	L/S			
11.6	Kerja membekal dan memasang kelengkapan kebersihan termasuk aksesori berkaitan: i) Tandas duduk lengkap dengan <i>cistern</i> ii) Pancuran mandi iii) <i>Floor trap</i> iv) Kepala Paip v) Singki dapur 1 lubang seperti lukisan lengkap dengan <i>bottle trap</i>	nos nos nos nos nos	2 2 2 2 1		
11.7	Kerja membekal dan memasang sistem buangan air bersih ke <i>inspection chamber</i> dan ke tangki septik menggunakan 100mm diameter PVC paip, lengkap dengan aksesori berkaitan, pengorekan dan lain-lain kerja berkaitan.	m	15		
11.8	Kerja membekal dan membina alas tangki air menggunakan 2 nos 150mm x 175mm x 18.6kg/m chanel dan 20 mm tebal <i>plywood base</i> sama seperti lukisan dilampirkan.	L/S			
JUMLAH DI BAWA KE HADAPAN					

- Catatan: 1) Penyebut harga adalah dinasihatkan supaya melawat dan meninjau tapak bina sebelum memasuki tawaran sebut harga. Sebarang butiran yang tidak diperhargakan adalah dianggap telah dimasukkan ke dalam butiran lain dan haruslah dilaksanakan.
- 2) Harga adalah termasuk kerja-kerja kawalan lalulintas semasa pembinaan dijalankan.
- 3) Sebarang item yang tidak dinyatakan dalam Jadual Kadar Harga ini tetapi dikehendaki dalam spesifikasi dan skop kerja, hendaklah dimasukkan ke dalam salah satu butiran dalam Jadual Kadar Harga.
- 4) Penyebut harga haruslah menghargakan sesuatu sebut harga sepenuhnya mengikut lukisan terperinci atau lampiran yang disediakan dengan merujuk kepada spesifikasi/huraian kerja dalam Jadual Kadar Harga.
- 5) *All Provisional Quantity*

RINGKASAN SEBUT HARGA

(SEBUT HARGA SEMULA) PROGRAM BINA BAHARU DI BAWAH PROGRAM PEMBASMIAN KEMISKINAN BANDAR 2024 UNTUK OMAR BIN ABDUL RAHMAN DI SOLOK JERAM KG REMBIA

BIL	PERKARA	UNIT	KUANTITI	KADAR (RM)	JUMLAH (RM)
12.0	<u>SISTEM KUMBAHAN</u>				
12.1	Kerja membekal dan memasang 100mm diameter UPVC pipe dari "water closet" sehingga ke <i>inspection chamber</i>	L/S			
12.2	Kerja membekal dan memasang 50mm diameter UPVC pipe dari singki dan <i>floor trap</i> sehingga ke <i>inspection chamber</i>	L/S			
12.3	Kerja membekal dan membina 650mm x 600mm <i>inspection chamber</i> termasuk penutup besi	nos	2		
12.4	Kerja membekal dan memasang 150mm diameter UPVC pipe dari <i>inspection chamber</i> sehingga ke "tangki septik"	L/S			
12.5	Kerja membekal dan memasang 5PE tangki septik termasuk kerja pengorekan, menimbus semula ,termasuk "overflow" dan lain-lain kerja berkaitan.	L/S			
13.0	<u>LAIN-LAIN</u>				
13.2	Kerja membekal dan memasang kemasan jubin dinding di bahagian dapur menggunakan 300mm x 300mm <i>glazed ceramic tile</i> , <i>simen screed</i> , penyambungan dengan simen mortar dan lain-lain kerja berkaitan. (ketinggian 1500mm)	m2	11		
JUMLAH DI BAWA KE HADAPAN					

- Catatan: 1) Penyebut harga adalah dinasihatkan supaya melawat dan meninjau tapak bina sebelum memasuki tawaran sebut harga. Sebarang butiran yang tidak diperhargakan adalah dianggap telah dimasukkan ke dalam butiran lain dan haruslah dilaksanakan.
- 2) Harga adalah termasuk kerja-kerja kawalan lalulintas semasa pembinaan dijalankan.
- 3) Sebarang item yang tidak dinyatakan dalam Jadual Kadar Harga ini tetapi dikehendaki dalam spesifikasi dan skop kerja, hendaklah dimasukkan ke dalam salah satu butiran dalam Jadual Kadar Harga.
- 4) Penyebut harga haruslah menghargakan sesuatu sebut harga sepenuhnya mengikut lukisan terperinci atau lampiran yang disediakan dengan merujuk kepada spesifikasi/huraian kerja dalam Jadual Kadar Harga.
- 5) *All Provisional Quantity*

RINGKASAN SEBUT HARGA

(SEBUT HARGA SEMULA) PROGRAM BINA BAHARU DI BAWAH PROGRAM PEMBASMIAN KEMISKINAN BANDAR 2024 UNTUK OMAR BIN ABDUL RAHMAN DI SOLOK JERAM KG REMBIA

BIL	PERKARA	UNIT	KUANTITI	KADAR (RM)	JUMLAH (RM)
	M/S 1 M/S 2 M/S 3 M/S 4 M/S 5 M/S 6				
	JUMLAH KESELURUHAN				

Ringgit Malaysia :

Tempoh Siap Kerja Maksimum : **8 MINGGU**. KEGAGALAN PIHAK TUAN MEMATUHI TEMPOH MASA YANG DITETAPKAN BOLEH MENJEJASKAN PELUANG KERJA PADA MASA AKAN DATANG.

.....
Nama :

.....
Cop Alamat Syarikat

No. K.P :

SURAT AKUAN PEMBIDA

Bagi

**MPAG/SH/33/2024 – (SEBUT HARGA SEMULA) PROGRAM BINA BAHARU DI BAWAH
PROGRAM PEMBASMIAN KEMISKINAN BANDAR 2024 UNTUK OMAR BIN ABDUL
RAHMAN DI SOLOK JERAM KG REMBIA.**

Saya, No. Kad Pengenalan
yang mewakili nombor
Pendaftaran dengan ini mengisytiharkan bahawa saya atau mana-mana
orang yang mewakili syarikat ini:

- i. tidak akan menawarkan, menjanjikan atau memberikan apa - apa suapan kepada mana-mana orang dalam mana-mana Kementerian/Agensi atau mana-mana orang lain, sebagai suapan untuk dipilih dalam mana-mana perolehan; dan
- ii. tidak akan melakukan atau terlibat dengan tipuan bida dalam mana-mana perolehan.

Bersama ini dilampirkan Surat Perwakilan Kuasa bagi saya mewakili syarikat seperti tercatat di atas untuk membuat pengisytiharan ini.

2. Sekiranya saya, atau mana-mana individu yang mewakili syarikat ini didapati terlibat dalam pakatan tipuan bida dengan syarikat lain berkenaan perolehan di atas atau menawarkan, menjanjikan atau memberikan apa-apa suapan kepada mana-mana orang dalam **MAJLIS PERBANDARAN ALOR GAJAH** atau mana-mana orang lain sebagai dorongan untuk dipilih dalam perolehan seperti di atas, maka saya sebagai wakil syarikat bersetuju tindakan-tindakan berikut boleh diambil:

- 2.1 Hilang kelayakan untuk dinilai dan dilantik bagi perolehan di atas; dan
- 2.2 Lain-lain tindakan undang-undang/tatatertib mengikut undang-undang/peraturan perolehan Kerajaan yang berkuat-kuasa.

3. Saya sesungguhnya faham bahawa tindakan berikut akan diambil :

- 3.1 Didakwa bagi kesalahan** di bawah Akta Suruhanjaya Pencegahan Rasuah Malaysia 2009 [Akta 694] dan Kanun Keseksaan [Akta 574] serta boleh dihukum di bawah undang-undang masing- masing untuk kegagalan saya atau mana-mana orang yang mewakili syarikat ini untuk mematuhi perkara (i); atau
- 3.2 tindakan boleh dikenakan ke atas syarikat di bawah Akta Persaingan 2010 [Akta 712] atas kegagalan saya atau mana-mana orang yang mewakili syarikat ini untuk mematuhi perkara (ii) dalam Surat Akuan ini. Sekiranya syarikat didapati melanggar peruntukan seksyen 4(2)(d) Akta 712, syarikat boleh didenda tidak melebihi sepuluh peratus (10%) daripada pusing ganti (*turn over*) seluruh dunia sepanjang tempoh suatu pelanggaran itu berlaku.

4. Sekiranya terdapat mana-mana orang cuba memperolehi atau meminta apa-apa suapan daripada saya atau mana-mana orang yang berkaitan dengan syarikat ini sebagai dorongan untuk dipilih dalam perolehan seperti di atas, maka saya berjanji akan dengan segera melaporkan perbuatan tersebut kepada pejabat Suruhanjaya Pencegahan Rasuah Malaysia (SPRM) atau balai polis yang berhampiran. Saya sedar bahawa kegagalan saya berbuat demikian adalah merupakan suatu kesalahan di bawah seksyen 25 (1) Akta Suruhanjaya Pencegahan Rasuah Malaysia 2009 [Akta 694] dan boleh dihukum di bawah seksyen 25 (2) akta yang sama, apabila disabitkan boleh didenda tidak melebihi RM100,000 atau penjara selama tempoh tidak melebihi sepuluh tahun atau kedua-duanya.

5. Saya sesungguhnya faham bahawa syarikat melakukan kesalahan jika seseorang yang bersekutu dengan syarikat*** memberikan, menjanjikan atau menawarkan suapan untuk memperoleh atau mengekalkan pemiagaan atau faedah dalam menjalankan pemiagaan di bawah Seksyen 17A, Akta Suruhanjaya Pencegahan Rasuah Malaysia 2009 [Akta 694], apabila disabitkan kesalahan boleh didenda tidak kurang daripada sepuluh kali ganda jumlah atau nilai suapan, atau RM1 juta, atau dipenjarakan selama tempoh tidak melebihi dua puluh tahun atau kedua-duanya.

Yang benar,

Tandatangan :
Nama :
No. KP :
Tarikh :
Cop Syarikat :

Catatan:

- (i) **termasuk kesalahan ditetapkan dalam Jadual (Perenggan 3 (a), takrif "kesalahan ditetapkan") Akta Suruhanjaya Pencegahan Rasuah Malaysia 2009 [Akta 694] yang boleh dihukum di bawah Kanun Keseksaan.
- (ii) ***seseorang yang bersekutu dengan syarikat merujuk kepada seksyen 17A (6) Akta Suruhanjaya Pencegahan Rasuah Malaysia 2009 [Akta 694], iaitu seseorang itu bersekutu dengan organisasi komersial jika dia seorang pengarah, pekongsi atau pekerja organisasi komersial itu atau dia ialah orang yang melaksanakan perkhidmatan untuk atau bagi pihak organisasi komersial itu.
- (iii) Surat Akuan ini hendaklah dikemukakan bersama surat perwakilan kuasa.
- (iv) Takrifan perusahaan di bawah Akta 712 merangkumi syarikat yang terlibat dengan perolehan Kerajaan.

DOKUMEN NEUTRAL TERKAWAL

SURAT AKUAN PEMBIDA BERJAYA

Bagi

**MPAG/SH/33/2024 – (SEBUT HARGA SEMULA) PROGRAM BINA BAHARU DI BAWAH
PROGRAM PEMBASMIAN KEMISKINAN BANDAR 2024 UNTUK OMAR BIN ABDUL
RAHMAN DI SOLOK JERAM KG REMBIA.**

Saya, _____ nombor K.P _____ yang
mewakili _____ nombor Pendaftaran _____
dengan ini mengisytiharkan bahawa saya atau mana-mana orang yang mewakili syarikat ini:

- i. tidak akan menawarkan, menjanjikan atau memberikan apa-apa suapan kepada mana-mana orang dalam mana-mana Kementerian/Agensi* atau mana-mana orang lain, sebagai suapan untuk dipilih dalam mana-mana perolehan; dan
- ii. tidak akan melakukan atau terlibat dengan tipuan bida dalam mana-mana perolehan.

Bersama ini dilampirkan Surat Perwakilan Kuasa bagi saya mewakili syarikat seperti tercatat di atas untuk membuat pengisytiharan ini.

2. Sekiranya saya, atau mana-mana individu yang mewakili syarikat ini didapati terlibat dalam membuat pakatan harga dengan syarikat lain atau apa-apa pakatan sepanjang proses perolehan atau menawarkan, menjanjikan atau memberikan apa-apa suapan kepada mana-mana orang dalam **MAJLIS PERBANDARAN ALOR GAJAH** atau mana-mana orang lain sebagai dorongan untuk dipilih dalam tender/sebut harga* seperti di atas, maka saya sebagai wakil syarikat bersetuju tindakan-tindakan boleh berikut diambil:

- 2.1 Penarikan balik tawaran kontrak bagi perolehan di atas; atau
- 2.2 Penamatan kontrak bagi perolehan di atas; dan
- 2.3 Lain-lain tindakan undang-undang/tatatertib mengikut undang-undang/peraturan perolehan Kerajaan yang berkuat-kuasa.

3. Saya sesungguhnya faham bahawa tindakan berikut akan diambil :

3.1 Didakwa bagi kesalahan** di bawah Akta Suruhanjaya Pencegahan Rasuah Malaysia 2009 [Akta 694] dan Kanun Keseksaan [Akta 574] serta boleh dihukum di bawah undang-undang masing-masing untuk kegagalan saya atau mana-mana orang yang mewakili syarikat ini untuk mematuhi perkara (i); atau

3.2 tindakan boleh dikenakan ke atas syarikat di bawah Akta Persaingan 2010 [Akta 712] atas kegagalan saya atau mana-mana orang yang mewakili syarikat ini untuk mematuhi perkara (ii). Sekiranya syarikat didapati melanggar peruntukan seksyen 4(2)(d) Akta 712, syarikat boleh didenda tidak melebihi sepuluh peratus (10%) daripada pusing ganti (*turn over*) seluruh dunia sepanjang tempoh suatu pelanggaran itu berlaku.

4. Sekiranya terdapat mana-mana orang cuba memperolehi atau meminta apa-apa suapan daripada saya atau mana-mana orang yang berkaitan dengan syarikat ini sebagai dorongan untuk dipilih dalam perolehan seperti di atas, maka saya berjanji akan dengan segera melaporkan perbuatan tersebut kepada pejabat Suruhanjaya Pencegahan Rasuah Malaysia (SPRM) atau balai polis yang berhampiran. Saya sedar bahawa kegagalan saya berbuat demikian adalah merupakan suatu kesalahan di bawah seksyen 25 (1) Akta Suruhanjaya Pencegahan Rasuah Malaysia 2009 [Akta 694] dan boleh dihukum di bawah seksyen 25 (2) akta yang sama, apabila disabitkan boleh didenda tidak melebihi RM100,000 atau penjara selama tempoh tidak melebihi sepuluh tahun atau kedua-duanya.

5. Saya sesungguhnya faham bahawa syarikat melakukan kesalahan jika seseorang yang bersekutu dengan syarikat*** memberikan, menjanjikan atau menawarkan suapan untuk memperoleh atau mengekalkan perniagaan atau faedah dalam menjalankan perniagaan di bawah seksyen 17A Akta Suruhanjaya Pencegahan Rasuah Malaysia 2009 [Akta 694], apabila disabitkan kesalahan boleh didenda tidak kurang daripada sepuluh kali ganda jumlah atau nilai suapan, atau RM1 juta, atau dipenjarakan selama tempoh tidak melebihi dua puluh tahun atau kedua-duanya.

Yang benar,

Tanda tangan :

Nama :

No. KP :

Tarikh :

Cop Syarikat :

Catatan:

- (i) ***termasuk kesalahan ditetapkan dalam Jadual (Perenggan 3 (a), takrif "kesalahan ditetapkan") Akta Suruhanjaya Pencegahan Rasuah Malaysia 2009 [Akta 694] yang boleh dihukum di bawah Kanun Keseksaan.
- (ii) ***seseorang yang bersekutu dengan syarikat merujuk kepada seksyen 17A (6) Akta Suruhanjaya Pencegahan Rasuah Malaysia 2009 [Akta 694], iaitu seseorang itu bersekutu dengan organisasi komersial jika dia seorang pengarah, pekongsi atau pekerja organisasi komersial itu atau dia ialah orang yang melaksanakan perkhidmatan untuk atau bagi pihak organisasi komersial itu.
- (iii) Surat Akuan ini hendaklah dikemukakan bersama surat perwakilan kuasa.
- (iv) Takrifan perusahaan di bawah Akta 712 merangkumi syarikat yang terlibat dengan perolehan Kerajaan

MAKLUMAT AM LATAR BELAKANG PENYEBUT HARGA

Segala butir dilampirkan ini hendaklah diisi oleh penyebut harga dengan betul dan lengkap dan dikembalikan bersama-sama dengan sebut harga. Kegagalan berbuat demikian boleh mengakibatkan sebut harga ini ditolak atau / dan tidak dipertimbangkan.

LATAR BELAKANG PENYEBUT HARGA

1. Nama Syarikat :
2. Alamat Syarikat :
3. No. Pendaftaran Syarikat :
4. No. Telefon/No. Fax :
5. Ahli ahli syarikat

BIL	Nama	Jawatan	Saham
1			
2			
3			
4			
5			

6. Maklumat Rekod Kerja Kontraktor (3 Tahun Berakhir)

BIL	Perihal kerja/projek yang telah/sedang dilaksanakan	Nilai Kerja dan Nilai Sebenar (RM)	Tarikh Mula	Tarikh Siap	Tarikh Siap Sebenar
1					
2					
3					
4					
5					

*-Sila sertakan Salinan Surat Setujuterima / Inden Kerja bagi menyokong maklumat ini

No.	Revisi	Uraian
1		
2		
3		
4		
5		
6		
7		
8		
9		
10		

KEMENTERIAN PERENCANAAN DAN KEBANGSAHANSAN
 BADAN MANAJEMEN DAN KEBANGSAHANSAN
 UNTUK PROGRAM BUMAH PERUSAHAAN RAKYAT
 (BUMPER) UNTUK MELAKUKAN PEMERINTAHAN
 PERUMAHAN NEGARA BERBASIS SPNPH

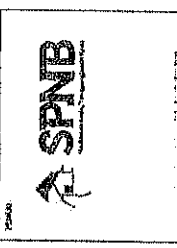

PERUMAHAN NEGARA BERBASIS SPNPH
 PERENCANAAN LANTAI
 KEMENTERIAN PERENCANAAN DAN KEBANGSAHANSAN
 BADAN MANAJEMEN DAN KEBANGSAHANSAN
 UNTUK PROGRAM BUMAH PERUSAHAAN RAKYAT
 (BUMPER)

PERUMAHAN NEGARA BERBASIS SPNPH
 PERENCANAAN LANTAI
 KEMENTERIAN PERENCANAAN DAN KEBANGSAHANSAN
 BADAN MANAJEMEN DAN KEBANGSAHANSAN
 UNTUK PROGRAM BUMAH PERUSAHAAN RAKYAT
 (BUMPER)

Nama Perumahan Nama Blok Nama Unit	No. Blok No. Unit	No. Gambar No. Lembar
Nama Perumahan Nama Blok Nama Unit	No. Blok No. Unit	No. Gambar No. Lembar

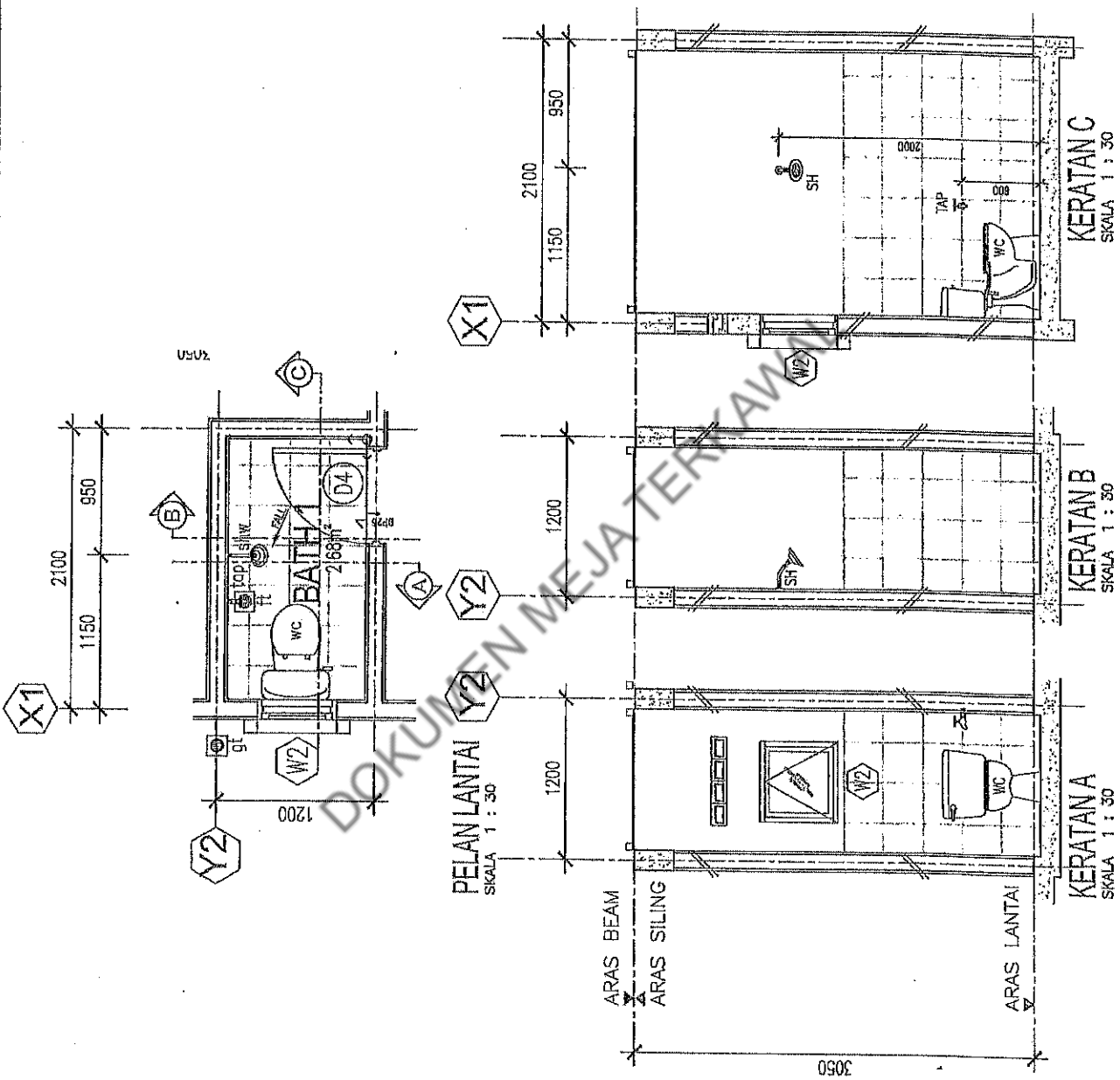

DOKUMEN MEJA TERKAWAL

DESCRIPTION	FLOOR AREA (m ²)
PATIO	2.97
LIVING	14.85
DINING	11.96
MASTER BEDROOM	10.89
BATH 1	2.52
BEDROOM 2	7.92
BEDROOM 3	2.22
KITCHEN	3.73
CIRCULATION	1.44
TOTAL	66.40m ² (750.00ft ²)

SYMBOL	DESCRIPTION
WC	Water closet - pedestal type s/w flushing cistern
SQ	Water closet - squatting type c/w flushing cistern
SH	Chrome Plated Shower Rose
WB	Selected Wash hand basin
TAP	Chrome Plated Tap
FT	Floor Trap Cover

CODE	DESCRIPTION	SIZE
(D1)	METAL FRAME DECAUNTE DOUBLE DOOR TO MANUF'S DETAIL	1200mm (W) X 2100mm (H)
(D2)	METAL FRAME WITH PLYWOOD FLUSH DOOR TO MANUF'S DETAIL (S/L/S)	850mm (W) X 2100mm (H)
(D3)	METAL FRAME WITH WATERPROOF PLYWOOD FLUSH DOOR TO MANUF'S DETAIL (S/L/S)	900mm (W) X 2100mm (H)
(D4)	FLUSH DOOR TO MANUF'S DETAIL (S/L/S)	750mm (W) X 2100mm (H)

CODE	DESCRIPTION	SIZE
(W1)	NATURAL ANOD ALUMIN FRAME SLIDING WINDOW TO MANUF'S DETAIL	1200mm (W) X 1200mm (H)
(W2)	CASSETT WINDOW TO MANUF'S DETAIL	600mm (W) X 600mm (H)

CODE	DESCRIPTION
(F1)	CERAM BONDUR
(F2)	CERAM TIL
(F3)	PLASTER & PAINT
(F4)	GLAZED CERAMIC TILES AT 1500 IRIH
(F5)	CEILING FINISHES
(F6)	PLASTER CEILING
(F7)	ASBESTOS FREE CEILING
(F8)	DETAIL
(F9)	FIBROUS PLASTER CEILING.
(F10)	ASBESTOS FREE CEILING (to follow roof pitch)

ARAS LANTAI UTAMA ▽	
NO. RUJUKAN :	
KUANTITI :	1 UNIT
JENIS :	1200mm X 2100mm METAL FRAME DECAUNTE DOUBLE DOOR TO CLIENT APPROVAL
LOKASI :	-Living
ARAS LANTAI UTAMA ▽	
NO. RUJUKAN :	
KUANTITI :	3 UNIT
JENIS :	850mm X 2100mm METAL FRAME PLYWOOD FLUSH DOOR TO MANUF'S DETAIL
LOKASI :	-Master Bedroom, Bedroom 2 & Bedroom 3
ARAS LANTAI UTAMA ▽	
NO. RUJUKAN :	
KUANTITI :	6 UNIT
JENIS :	1200mm X 1200mm NATURAL ANOD. ALUMIN SLIDING WINDOW TO MANUF'S DETAIL
LOKASI :	-Dining, Kitchen, All Bedroom
ARAS LANTAI UTAMA ▽	
NO. RUJUKAN :	
KUANTITI :	2 UNIT
JENIS :	750mm X 2100mm METAL FRAME WATERPROOF PLYWOOD FLUSH DOOR TO MANUF'S DETAIL
LOKASI :	-Bath 1 & Bath 2

DESCRIPTION	FLOOR AREA (m ²)
PATIO	2.97
LIVING	14.85
DINING	11.96
MASTER BEDROOM	10.89
BATH 1	2.52
BEDROOM 2	7.92
BEDROOM 3	2.22
KITCHEN	3.73
CIRCULATION	1.44
TOTAL	66.40m ² (750.00ft ²)

SYMBOL	DESCRIPTION
WC	Water closet - pedestal type s/w flushing cistern
SQ	Water closet - squatting type c/w flushing cistern
SH	Chrome Plated Shower Rose
WB	Selected Wash hand basin
TAP	Chrome Plated Tap
FT	Floor Trap Cover

CODE	DESCRIPTION	SIZE
(D1)	METAL FRAME DECAUNTE DOUBLE DOOR TO MANUF'S DETAIL	1200mm (W) X 2100mm (H)
(D2)	METAL FRAME WITH PLYWOOD FLUSH DOOR TO MANUF'S DETAIL (S/L/S)	850mm (W) X 2100mm (H)
(D3)	METAL FRAME WITH WATERPROOF PLYWOOD FLUSH DOOR TO MANUF'S DETAIL (S/L/S)	900mm (W) X 2100mm (H)
(D4)	FLUSH DOOR TO MANUF'S DETAIL (S/L/S)	750mm (W) X 2100mm (H)

CODE	DESCRIPTION	SIZE
(W1)	NATURAL ANOD ALUMIN FRAME SLIDING WINDOW TO MANUF'S DETAIL	1200mm (W) X 1200mm (H)
(W2)	CASSETT WINDOW TO MANUF'S DETAIL	600mm (W) X 600mm (H)

CODE	DESCRIPTION
(F1)	CERAM BONDUR
(F2)	CERAM TIL
(F3)	PLASTER & PAINT
(F4)	GLAZED CERAMIC TILES AT 1500 IRIH
(F5)	CEILING FINISHES
(F6)	PLASTER CEILING
(F7)	ASBESTOS FREE CEILING
(F8)	DETAIL
(F9)	FIBROUS PLASTER CEILING.
(F10)	ASBESTOS FREE CEILING (to follow roof pitch)

NO.	DATE	REVISION

NO.	DATE	REVISION

NO.	DATE	REVISION

NO.	DATE	REVISION

NO.	DATE	REVISION

NO.	DATE	REVISION

NO.	DATE	REVISION

RAIR 2022

CAJANGAN MEMBINA RUMAH ROR 2022
UNTUK PROJEK RUMAH NESEA KARYAKAT
PERUMAHAN NEGARA BERHAD (SPMB)

PERUMAHAN
SPMB













SPARKAT PERUMAHAN NEGARA BERHAD

MAKUT
The Architectural Services (Private) Limited
No. 10, Jalan 10/1, Taman Melawati, Kuala Lumpur, Malaysia
Tel: 03-2619 1111
Fax: 03-2619 1112
E-mail: makut@makut.com.my

PERUMAHAN NEGARA BERHAD
EXPERT ENGINEER BOARD
No. 10, Jalan 10/1, Taman Melawati, Kuala Lumpur, Malaysia
Tel: 03-2619 1111
Fax: 03-2619 1112
E-mail: makut@makut.com.my

MAKUT
No. 10, Jalan 10/1, Taman Melawati, Kuala Lumpur, Malaysia
Tel: 03-2619 1111
Fax: 03-2619 1112
E-mail: makut@makut.com.my

MAKUT
No. 10, Jalan 10/1, Taman Melawati, Kuala Lumpur, Malaysia
Tel: 03-2619 1111
Fax: 03-2619 1112
E-mail: makut@makut.com.my

CADANGAN BILANGAN RUMAH BARU 2022 RUMAH BARU BERSEKUTU PERUMAHAN NEGARA BERSEKUTU	
	
SYARIKAT PERUMAHAN NEGARA BERHAD AP/16	
	
	
	
	
	
	
	
	
	
	
	
	

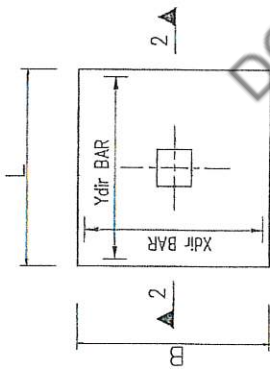

TYPICAL RAFT THICKENING DETAIL 'B'
(For Edge / Corner Area)

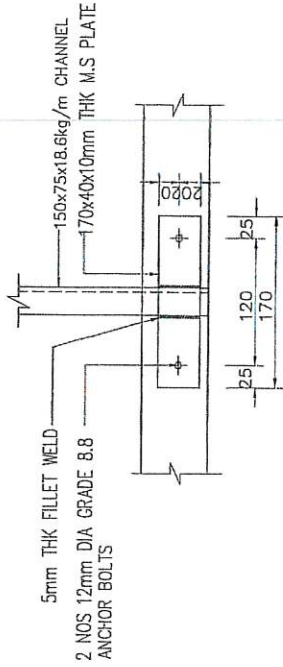

PLAN

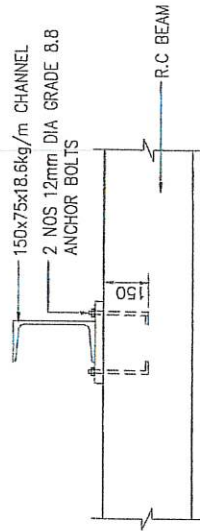

ELEVATION

TYPICAL WATER TANK SUPPORT DETAILS

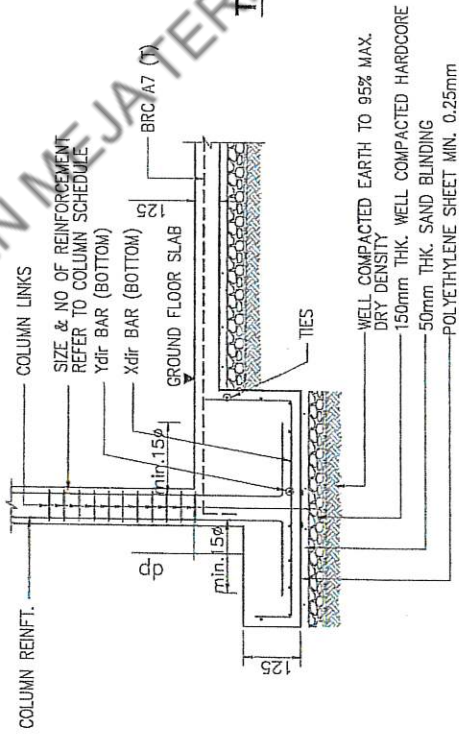

SECTION 2 - 2 (DETAIL 'B')

NO	REVISI	ALASAN	DATE

RUMAH SAKIT
 CADANGAN KEMBARA BUNDAH RUMAH SAKIT
 (RUMAH) UNTUK TETAPAN SYABIKAT
 PERUMAHAN NEGARA BERHAD (PNMB)



HAZ
 ENGINEERING
 17, JALAN BUKIT MELAKA, 43000 KAJANG, SELANGOR
 TEL: 03-8921 1111
 FAX: 03-8921 1112
 WWW.HAZENGINEERING.COM



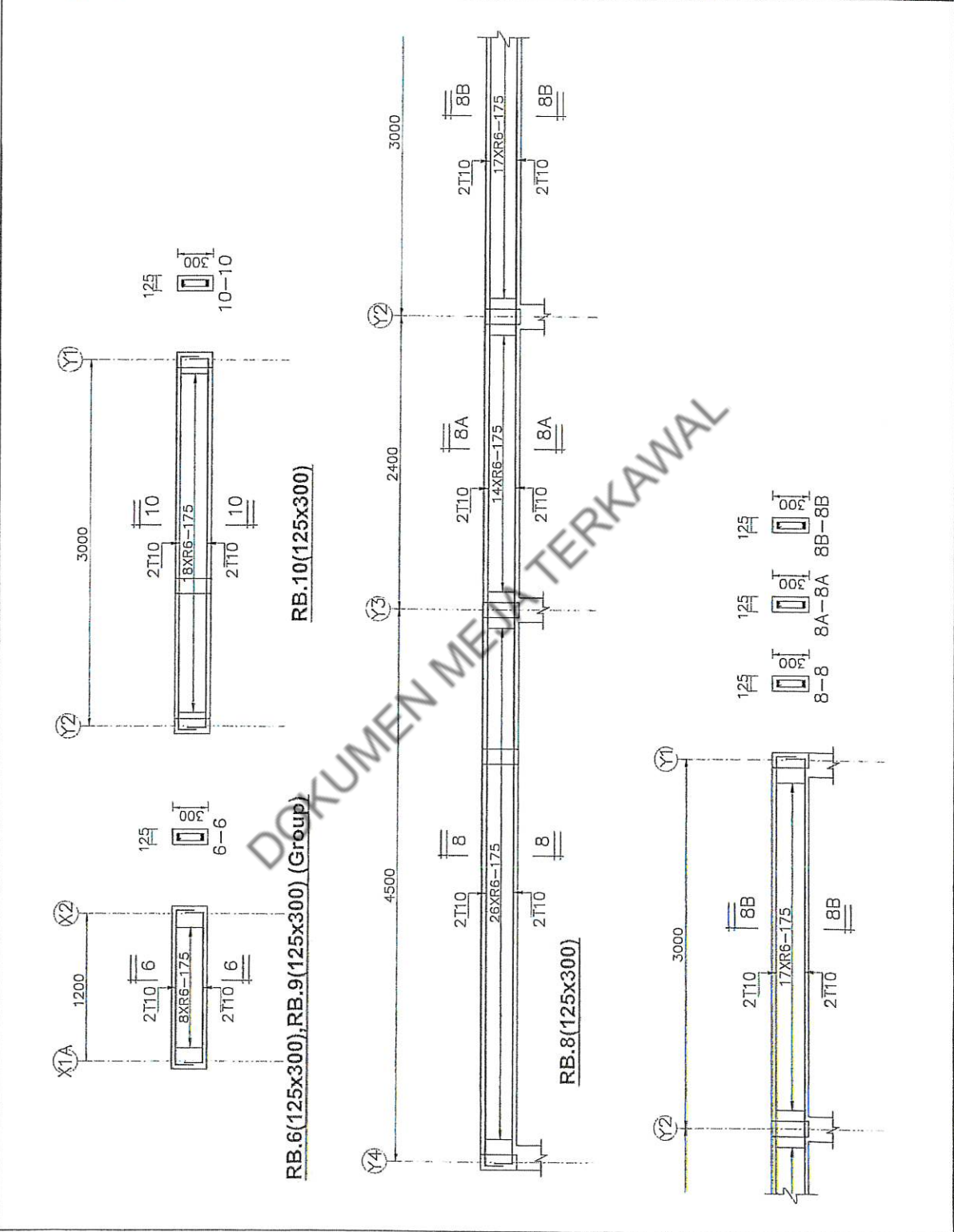

HAZ
 ENGINEERING
 17, JALAN BUKIT MELAKA, 43000 KAJANG, SELANGOR
 TEL: 03-8921 1111
 FAX: 03-8921 1112
 WWW.HAZENGINEERING.COM

RUMAH SAKIT (TYPE A) 198 (J) - 3 BEDROOM
 - ROOF BEAM DETAILS - 02

DIBANGUN OLEH HAZ ENGINEERING	DIBANGUN OLEH HAZ ENGINEERING
M.A.A. A.S. SUDHAR 17, JALAN BUKIT MELAKA, 43000 KAJANG, SELANGOR TEL: 03-8921 1111 FAX: 03-8921 1112 WWW.HAZENGINEERING.COM	M.A.A. A.S. SUDHAR 17, JALAN BUKIT MELAKA, 43000 KAJANG, SELANGOR TEL: 03-8921 1111 FAX: 03-8921 1112 WWW.HAZENGINEERING.COM

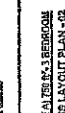

DOKUMEN MEJA TERKAWAL

CADANGAN BERBINA RUMAH RANG 2022 (RUM) UNTUK TETAPAN STRUKTUR PERUMAHAN NEGARA BERGAD SPNB.	
	
SYARUKAT PERUMAHAN NEGARA BERGAD	
	
	
	
	
RUM 2022 (TYPE) TES-3 BERGAD - ROOF TRUSS LAYOUT PLAN - 02	
Disyorkan Oleh: 01 Perancang 02 Insinyur 03 Insinyur	04 Insinyur 05 Insinyur 06 Insinyur
Nama Perancang: MUHAMMAD AMIN MUHAMMAD AMIN MUHAMMAD AMIN	Nama Insinyur: MUHAMMAD AMIN MUHAMMAD AMIN MUHAMMAD AMIN
No. Rangka: 01/2022	No. Rangka: 01/2022

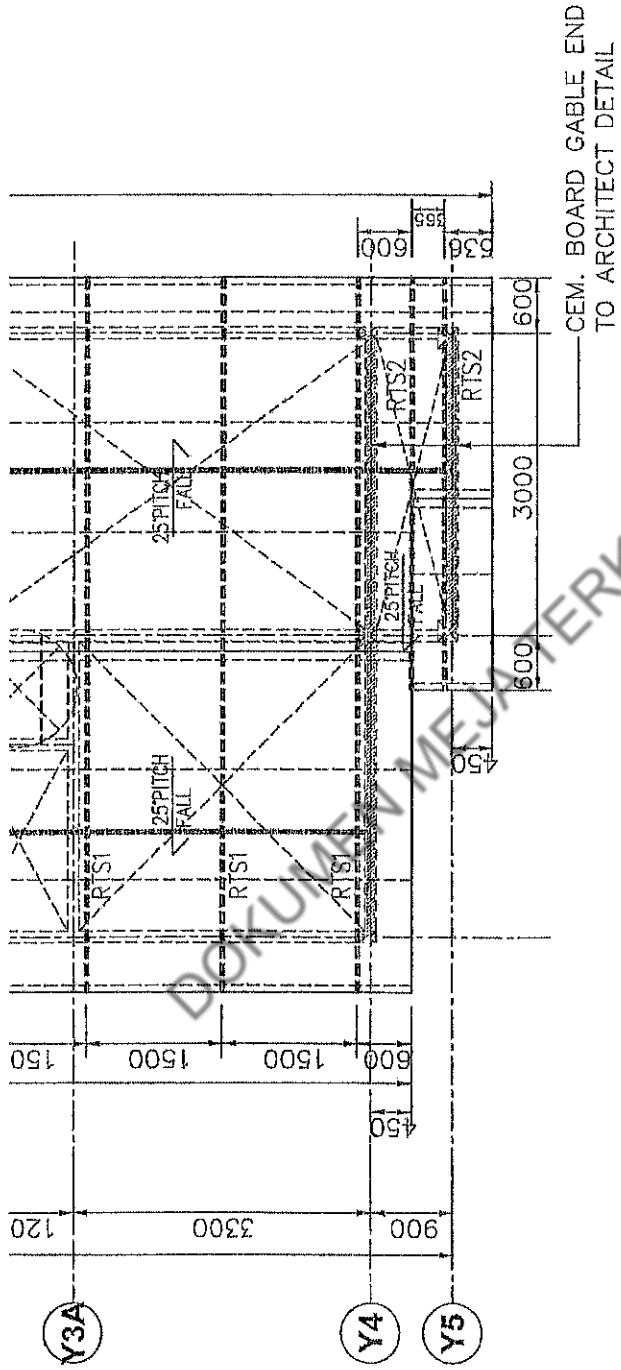

ROOF TRUSS LAYOUT PLAN

SCALE 1 : 50

DOKUMEN MELIPUTI TERKAWAL

